

Каталог
09/2020

Для пластиковых окон

activPilot Select

Поворотно-откидная фурнитура с полностью скрытыми петлями



1

activPilot Select - дополнительная программа

В настоящем каталоге содержатся подробные сведения о фурнитурной системе activPilot Select.

Фурнитура activPilot Select является дополнением нашего широкого ассортимента продукции системы activPilot. Стандартные элементы фурнитуры activPilot представлены в каталоге activPilot Concept. В случае вопросов просьба обращаться в компанию Winkhaus.

Детальная информация по монтажу противовзломных окон согласно норме DIN EN 1627-1630 находится в документации по системным испытаниям. Конфигурации фурнитуры, указанные в данном каталоге, являются только примерами возможного применения. Больше сведений - у технических специалистов Winkhaus.



Информация и снимки, представленные ниже, отвечают актуальному техническому состоянию нашей продукции.

Мы оставляем за собой право внесения изменений в продукт.

Все данные, представленные в этом документе, были собраны и проверены с большой тщательностью.

Указанные размеры - это размеры с незначительным округлением!

В связи с постоянным технологическим прогрессом, изменениями в законодательстве и другими возможными изменениями, мы не можем гарантировать неизменности содержания. Будем благодарны за ваши замечания и предложения.

Фурнитурная система может быть установлена в окне, с учетом представленных в каталоге информации и указаний, касающихся типа оконной конструкции.

Copyright:

© Aug. Winkhaus GmbH & Co. KG, Все авторские права и изменения защищены.

1	Общие сведения	4 - 24	1
2	Обзор фурнитуры	25 - 59	2
3	Засовы		3
4	Угловые передачи	60	4
5	Верхние шины	61	5
6	Петли на створку/ раму	62 - 66	6
7	Кронштейны / Верхние петли на раму	67 - 69	7
8	Петли	70 - 72	8
9	Удлинители / Прижимы		9
10	Дополнительные элементы	73 - 75	10
11	Элементы на раму	76 - 82	11
12	Шаблоны	83	12
13	Инструкция по монтажу фурнитуры activPilot	84 - 114	13
14	Регулировка / Уход за фурнитурой	115 - 119	14
15	Чертежи монтажных отверстий	120 - 124	15

1

activPilot Select

Полностью невидимая поворотно-откидная фурнитура с петлями, скрытыми в фурнитурном пазу

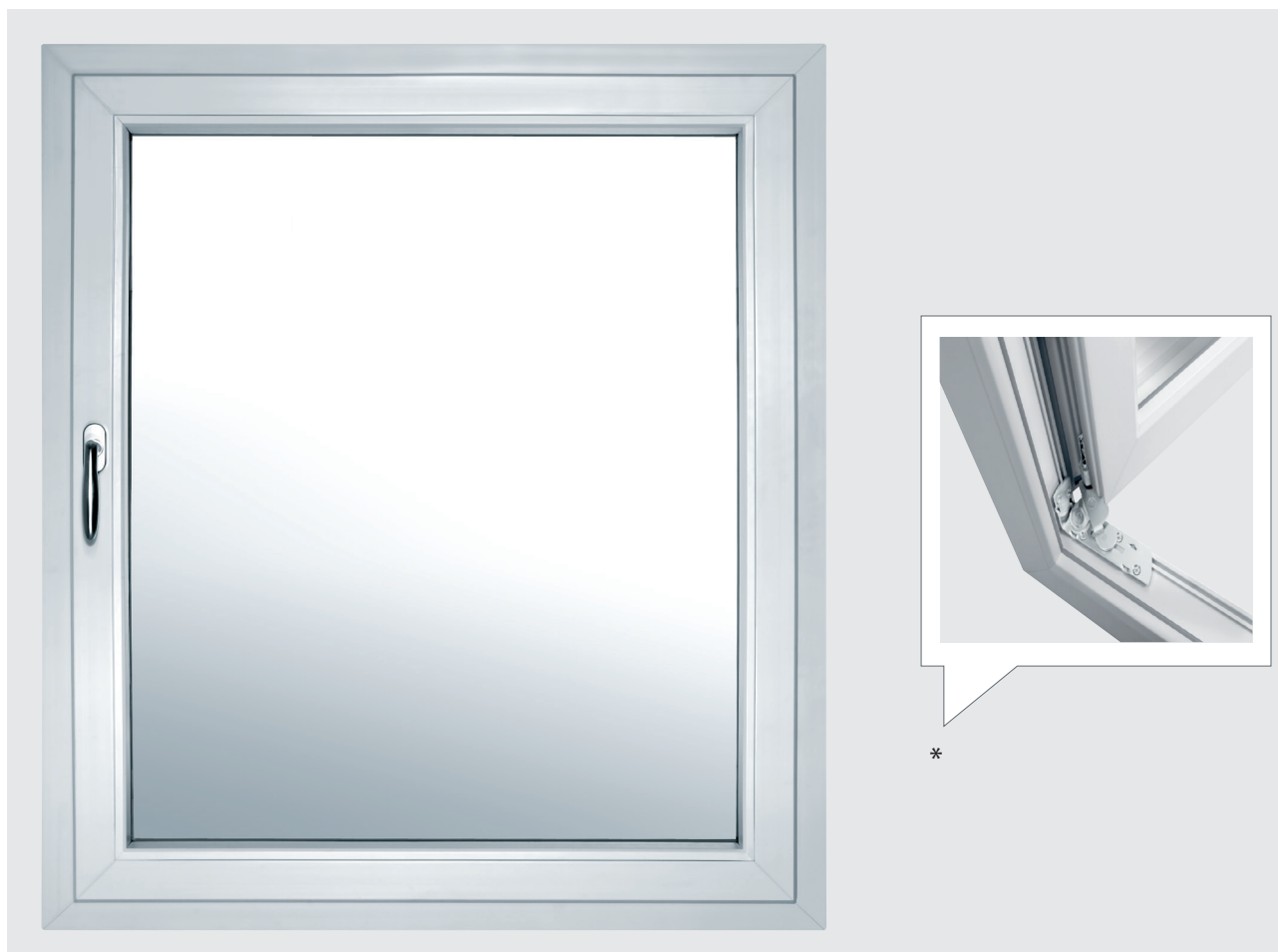

* Эффективный механизм. При весе створки до 100 кг без дополнительных фурнитурных элементов.

В случае пластиковых окон следует придерживаться указаний системодателей, касающихся обязывающих нагрузок и обработки данной профильной системы!

Преимущества фурнитуры

- + Поворотно-откидная фурнитура с полностью скрытыми петлями
- + Видимые петлевые элементы отсутствуют
- + Выбор произвольного цветового варианта створки и рамы
- + Сертифицировано согласно QM 328
- + С возможностью использования в дальнейшем дополнительных функций

Диапазон применения

- + Выполняет эстетические требования современной архитектуры
- + Фурнитура приспособлена для окон и балконных дверей до 3 м² и с весом створки 150 кг*
- + Для противовзломных окон согласно DIN EN 1627-1630
- + Возможность производства 3-створчатых окон без импоста



Иновация внутри окна

- Эстетичный дизайн окна без видимых фурнитурных элементов, даже в больших и тяжелых окнах
- Запатентованная технология
- Прочность и длительный срок службы фурнитуры доказаны во время испытаний и на практике

Элегантная сила при весе створки до 150 кг

- За счет только двух дополнительных элементов (шины петли створки и пластины адаптера) нагрузку на фурнитуру можно повысить с 100 кг до 150 кг*

Winkhaus Plus

- + Эффективное производство окон без специальных сверлений, трудоемкой фрезеровки или специального инструмента
- + Быстрый монтаж благодаря уменьшенному количеству комплектующих
- + Удобная регулировка по горизонтали и вертикали
- + Изменение с 100 кг до 150 кг* без дополнительной обработки створки и рамы
- + Быстрое, простое навешивание створок
- + Угол открывания > 95° (без ограничителя поворота)
- + Большая плотность окон за счет несъемного уплотнителя нахлеста

activPilot Select

Полностью скрытая фурнитура с петлями, интегрированными в оконный фальц для окон из ПВХ, деревянных и из алюминия (с размером фурнитурного паза 16 мм)

activPilot Select - это инновационная скрытая поворот-но-откидная фурнитура для больших и тяжелых оконных конструкций. В стандартном исполнении эта фурнитурная система выдерживает створку до 100 кг. С помощью всего двух дополнительных элементов допустимую нагрузку на петлю можно увеличить до 150 кг (также в окнах, уже оснащенных фурнитурой). Система activPilot Select открывает новые возможности для производителей окон и архитекторов, отвечает высоким требованиям современной архитектуры при строительстве новых домов и реставрации, ибо теперь большие по площади тройные стеклопакеты не являются проблемой.

Фурнитура Select позволяет конструировать окна с площадью створки до 3 квадратных метров и при закрытом окне фурнитура полностью невидимая. Большие, наполненные светом, застекленные помещения - это символ современной архитектуры. Такие решения требуют применения фурнитуры, приспособленной к створкам с большим весом. Особенно тогда, когда идет речь о тройных стеклопакетах с тепло- и шумозащитным остеклением. Стабильность и прочность фурнитуры подтверждают испытания и сертификаты. Новое конструктивное решение защищено патентом, поэтому фурнитура activPilot Select доступна только в фирме Winkhaus.

Модульная система

Конструкция системы activPilot обеспечивает простой и быстрый монтаж фурнитуры. Окно с модульной системой, универсальными многофункциональными элементами. Исключены специальные элементы на раму, вместо них - стандартные ответные планки с адаптером. Комплекующие, которые до этого времени поставлялись как элементы для сборки, производитель окон получает смонтированными. Вышеупомянутые изменения упрощают и ускоряют монтаж фурнитуры на створке и на раме. Кроме этого, количество фурнитуры, которое заказывает и складировать производитель окон, значительно сократилось.

Система запирания 8-гранными грибовидными цапфами

activPilot повышает уровень комфорта в пользовании. Превосходный механизм запирания обеспечивает не только отличное взаимодействие запирающего штифта и ответной планки, но также оптимальную герметичность окна. Благодаря широкому диапазону монтажных допусков фальцевого зазора и восьмигранной цапфе фурнитура activPilot может применяться в разных профильных системах. Простая регулировка прижима створки к раме и равномерное распределение силы, действующей на фурнитуру - это ее очередные достоинства.

Дополнительные функции

Много элементов фурнитуры activPilot соединяет в себе две или больше функций. При этом не требуют специальных элементов на раму - используют стандартные ответные планки, выполняющие функцию запирания и одновременно взаимодействующие с дополнительными элементами. Таким образом сконструирована, например, блокада поворота ручки с микролифтом (двухфункциональный элемент DFE) и многофункциональный элемент, исполняющий дополнительно роль балконной защелки. Оба элемента очень просто установить. activPilot может быть оснащен функцией многоступенчатого наклона MSL OS, известной нам из системы autoPilot.

Дизайн

В системе activPilot эргономия и функциональность сочетаются с эстетикой выполнения и декоративными элементами, которые появляются также на элементах створки. Ответные планки на раму и петли с закругленными краями запроектированы согласно новым трендам в промышленном дизайне. Благодаря этому, не только элегантно смотрятся, но их также легко содержать в чистоте. Восьмигранная запирающая грибовидная цапфа - это решение единственное в своем роде. Гарантирует плотность и безопасность как окон в стандарте, так и окон с повышенной устойчивостью к взлому. Дополнительно предоставляет пользователю окон возможность регулировки прижима створки к раме специальным регулировочным ключом. Рычаг с кнопкой повышает эстетические и функциональные преимущества двустворчатых окон со штапельом. Это совсем новая концепция, неизвестная до сих пор в оконной технологии.

Покрытие

Фурнитура activPilot имеет покрытие, базирующееся на применении нанотехнологии. Такое покрытие характеризуется очень высоким уровнем стойкости на влияние внешних факторов. Это подтверждают тесты контроля качества, выполненные во время изменения климата, а также тесты в солевой камере согласно норме DIN EN 1670 (2007). Дополнительно фирмой Winkhaus проводятся тесты на незастроенной территории, где проверяется практическое функционирование фурнитуры. Этим самым компания Winkhaus может дать многолетнюю гарантию на функциональность и покрытие фурнитуры.

Надежная защита

Благодаря модульной структуре, activPilot предоставляет возможность простого изменения стандарта безопасности. Повышение безопасности заключается в замене нескольких стандартных ответных планок на про-

тивовзломные. Нет необходимости производить замену элементов на створке на специальные, потому что каждый стандартный элемент на створке, взаимодействуя с противовзломной ответной планкой, отвечает требованиям повышенной стойкости против взлома.

Восьмигранные запирающие штифты выполнены из стали высокого качества. Они обеспечивают безопасное запирание уже в стандарте. В зависимости от количества и вида применяемых противовзломных ответных планок, фурнитура отвечает требованиям нормы DIN EN 1627:1630, RC 2.

Испытания и сертификаты

Группа Winkhaus получила сертификат DIN EN ISO 9001:2015 / DIN EN ISO 50001:2011 для всех производственных предприятий группы.

Сертификат ISO 9001:2008, полученный в рамках групповой сертификации, гарантирует, что каждое производственное предприятие Winkhaus применяет и соблюдает соответствующие процедуры производственного процесса, обеспечивая тем самым одинаковое качество всем своим продуктам.

Сертификат

ift ROSENHEIM

Номер Сертификата: 791IFT+796-7019950-1-3

Основание
ISO 9001
ISO 50001

Система менеджмента качества по DIN EN ISO 9001:2015
Система менеджмента энергия по DIN EN ISO 50001:2011

Компания
«Aug. Winkhaus GmbH & Co. KG»
Аугуст-Винкхаус-штрассе, 31
D-48291 Тельте

Сфера действия
Разработка, изготовление и продажа:
- **фурнитуры для окон и застеклённых дверей,**
- **а также замков для взломостойких дверей и систем запирания,**
- **механических и электронных цилиндров,**
- **электронных систем антипанки и систем механической защиты,**
- **а также систем контроля доступа и управления временем**

Финансирование
«Aug. Winkhaus GmbH & Co. KG»,
Бергер-штрассе 6, D-98617 Мейнинген
«Aug. Winkhaus GmbH & Co. KG»,
Больвер 43, D-48147 Монстер
«Winkhaus Polska Beteiligungs sp.z o.o. sp.k.»
ул. Премислова 1, PL-64-130 Рыдына

Применение к филиалам
Настоящий сертификат выдан в рамках положений, регламентирующих отношения между головной компанией и филиалами. Головная компания несет ответственность за поддержание и совершенствование системы менеджмента качества и определение необходимых для этого основных задач

Основание
В ходе сертификационного аудита было представлено доказательство того, что на предприятии, в т.ч. во всех привходящих в объеме настоящего сертификата отделениях, внедряются и применяются системы менеджмента в обозначенном объеме.

Прохождение сертификационного аудита: сентябрь 2012
номер контракта: 791+796 7019950
срок действия до: 21 декабря 2020

ift ROSENHEIM CERTIFIED

www.ift-rosenheim.de

ift ROSENHEIM GmbH
Theodor-Geit-Str. 7-9
D-80229 Rosenheim

Contact
Phone: +49 89 31 261-0
Fax: +49 89 31 261-360
www.ift-rosenheim.de

Testing and Calibration – EN ISO/IEC 17025
Laboratory – EN ISO/IEC 17020
Product Certification – EN ISO/IEC 17066
Certification of Management Systems – EN ISO/IEC 17021

Member since 1970

DAKKS

Испытания и сертификаты (QM 328)

Новая система фурнитуры прошла ряд испытаний соответствия европейской норме EN 13126-8, а также была тестирована по системе QM 328 Института ift в г. Розенхайм, проверяющим выносливость продукта, механизмы контроля качества, применяемые производителем и получила соответствующий сертификат.

Испытание на прочность

Новая система activPilot Winkhaus прошла ряд испытаний, проведенных независимыми органами по сертификации и в лаборатории фирмы Winkhaus. Испытания соответствия европейским нормам EN 13126-8:2017 (тесты на стойкость фурнитуры) и EN 1191 (тесты на стойкость окон и дверей), проведенные в Институте ift в Розенхайме, подтвердили, что система activPilot отвечает самым высоким требованиям ЕС.

Фурнитура activPilot Coscept прошла испытания по применению в окнах с весом створки до 130 кг, activPilot Select до 150 кг и имеет соответствующий сертификат качества Института ift в Розенхайме.

Обслуживание клиента

Фирма Winkhaus предлагает Клиентам широкий спектр дополнительных услуг: логистическая поддержка - профессиональный консалтинг - комплексный пакет информационных услуг в технологии программного обеспечения WH OKNA. За более подробной информацией обращайтесь к техническим специалистам компании Winkhaus.

Крепление элементов, отвечающих за безопасность и соответствие обязывающим нагрузкам

Для обеспечения соответствующего функционирования окон и балконных дверей на протяжении наиболее длительного периода, следует обратить особое внимание на крепление фурнитурных элементов, существенно безопасного пользования окнами.

Ответственность за профессиональное и соответствующее требованиям крепление фурнитуры на створке и раме берет на себя производитель окон и балконных дверей.

Внимание! Необходимо соблюдать настоящие указания! Всегда следует применять шурупы соответственной длины и соответствующие действующим нагрузкам.

Базовые параметры фурнитурной системы activPilot.

Ниже представлены общепринятые обязывающие показатели для всех фурнитурных элементов системы activPilot, устанавливаемых на створке, если на соответствующих страницах о продукции не указано иначе.

- Ширина планки элементов на створку: 16 мм.
- Периметральное и силовое соединение элементов фурнитуры (без соединяющих пластин).
- Фурнитурные элементы на створку поставляются в среднем заводском положении.
- Противовзломная 8-гранная грибовидная цапфа с возможностью регулировки прижима.
- Фурнитурные элементы на створку - универсальные - для левого или правого открывания (если не указано иначе).

Zertifikat / Сертификат

Zertifikatsnr. / Сертификат №.: 228-7019950-1-17



Dreh- und Drehkippsbeschläge für Fenster und Fenstertüren Поворотные и откидные фурнитуры для окон и створок

Produkt Продукт	activPilot, proPilot
max. Flügelgewicht Макс. вес створки	max 200 kg максимум 200кг
Einsatzbereich Область применения	Systeme mit entsprechender Beschlagaufnahme Системы с соответствующей канавкой для крепления фурнитуры
Hersteller Предприятие	Aug. Winkhaus GmbH & Co. KG August-Winkhaus-Str. 31, D 48291 Telgte
Produktionsstandort Местонахождение	Aug. Winkhaus GmbH & Co. KG August-Winkhaus-Str. 31, D 48291 Telgte



Mit diesem Zertifikat wird bescheinigt, dass das benannte Bauprodukt den Anforderungen des zugrundeliegenden ift-Zertifizierungsprogramms in der aktuellen Fassung entspricht.

- Erstellung von Produktfamilien des aufgeführten Bauproduktes und Erstprüfung durch eine akkreditierte Prüfstelle nach EN 13126-8:2017 unter Berücksichtigung der Anwendungsdiagramme
- Einführung und Aufrechterhaltung einer werkseigenen Produktionskontrolle durch den Hersteller
- Erstinspektion des Werkes und der werkseigenen Produktionskontrolle durch ift-Q-Zert
- kontinuierliche Fremdüberwachung des Werkes und der werkseigenen Produktionskontrolle durch ift-Q-Zert

Dieses Zertifikat wurde erstmals am 18. November 2008 ausgestellt und gilt 5 Jahre, wenn sich zwischenzeitlich die Festlegungen in der oben angeführten technischen Spezifikation oder die Herstellbedingungen im Werk oder in der werkseigenen Produktionskontrolle selbst nicht wesentlich verändert haben.

Das Zertifikat darf nur unverändert vervielfältigt werden. Alle Änderungen der Voraussetzungen für die Zertifizierung sind dem ift-Q-Zert mit den erforderlichen Nachweisen unverzüglich schriftlich anzuzeigen.

Das Unternehmen ist berechtigt, das benannte Bauprodukt gemäß der ift-Zeichensatzung mit dem „ift-zertifiziert“-Zeichen zu kennzeichnen.

Dieses Zertifikat enthält 2 Anlage/n.

Nастоящим сертификатом удостоверяется, что указываемое строительное изделие соответствует требованиям, изложенным в актуальной редакции заложеной в основу процесса сертификации программы сертификации института "ift".

- Формирование семейств изделий на базе указываемого строительного изделия и проведение аккредитованной испытательной лабораторией первичного испытания в соответствии с нормами EN 13126-8 : 2018 с учетом диаграмм применения изделия
- Внедрение и поддержание изготовителем изделия системы заводского производственного контроля
- Проведение службой «ift-Q-Zert» первичной проверки завода и системы заводского производственного контроля
- Постоянное осуществление службой «ift-Q-Zert» независимого надзора над заводом и системой заводского производственного контроля

Настоящий сертификат впервые выдан 18 ноября 2008 г. и сохраняет силу в течение 5 лет, если за это время существенно не изменялись ни положения вышеуказанной технической спецификации, ни производственные условия на заводе, ни положения самой системы заводского производственного контроля. Допускается копировать только неизменные экземпляры сертификата. Все изменения условий, заложенных в основу сертификации, подлежат немедленно письменному сообщению в службу «ift-Q-Zert» с представлением необходимой подтверждающей документации.

Предприятие вправе обозначить указываемое строительное изделие маркировкой «ift-zertifiziert» («Сертифицировано институтом «ift») в соответствии с правилами выдачи сертификационных маркировок.

В объем настоящего сертификата входят 2 приложения

Grundlage(n) / Основы:

ift-Zertifizierungsprogramm für Beschläge
Программы сертификации замков и многоточечных замков института «ift» (QM 328)
Ausgabe/Выход 2018

EN 1191
EN 12400
bis Klasse 3
До класса 3



Dauerfunktion
Длительная работа

EN ISO 9227
EN 1670
bis Klasse 5
До класса 5



Korrosionsschutz
Защита от коррозии

2018-01 / 797

ift Rosenheim
25.03.2019

Gültig bis /
срок действия до:

Christian Kehrer

Leiter der ift-Zertifizierungs- und Überwachungsstelle
Руководитель органа сертификации и надзора института «ift»

10.10.2023



Prof. Ulrich Sieberath

Institutsleiter
Директор института

228 7019950



www.ift-rosenheim.de

ift Rosenheim GmbH
Theodor-Gietl-Str. 7-9
D-83026 Rosenheim

Kontakt
Tel.: +49 8031 261-0
Fax: +49 8031 261-290
www.ift-rosenheim.de

Prüfung und Kalibrierung – EN ISO/IEC 17025
Inspektion – EN ISO/IEC 17020
Zertifizierung Produkte – EN ISO/IEC 17085
Zertifizierung Managementsysteme – EN ISO/IEC 17021

Notified Body 0757
PUZ-Stelle: BAY 18

DAKKS
Deutsche
Akkreditierungsstelle
D-ZE-11349-01-00

Другие сертификаты доступны на нашем веб-сайте.

Anlage / Приложение 1 Seite / Лист 1 von/по 3
 Hersteller / Предприятие: Aug. Winkhaus GmbH & Co. KG
 Ausgabedatum / Дата выдачи: 25.03.2019



Zertifikatsnr. / Сертификат №.: 228-7019950-1-17

In der Zertifizierung enthaltene Produktfamilien für Fenster- und Fenstertürsysteme mit geeigneter Beschlagenaufnahmenut.

Семейства продуктов для систем окон и створок с подходящими канавками для крепления фурнитуры, на которые распространяется сертификация.

Ifd. Nr./ №	Ausführung Bandscheitel/ Исполнение сторона навески	Ausführung Flügelbeschlag/ Исполнение фурнитура створок	Beschreibung der Ausführung der blendrahmenseitigen Beschlagausführung Описание исполнения фурнитуры со стороны раздельной рамы				Klassifizierung nach EN 13126-8:2017 Классификация по EN 13126-8:2017			
			Winkelband/ Угловая петля	Scherenlager/ Раздвижная опора	Eckband/ Шарнир с усложком	Ecklager/ угловая опора	1 Dauerfunktionstüchtigkeit/ Постоянная работоспособность	2 Masse (in kg)/ Масса	3 Korrosionsbeständigkeit/ Коррозионно-стойкость	4 Prüfgrößen (in mm)/ Контроль-руемые размеры
1	activPilot K 100	activPilot K 100	SK2.20-13	SL.KS.3-6	FL.K. 20-6-20	EL.K. 6-3-16	H2	100	5	1300 mm x 1200 mm
2	activPilot K 100	activPilot K 100	SK2.20-13	SL.KS.3-6	FL.K. 20-6-20	EL.K. 6-3-16	H2	100	5	900 mm x 2300 mm
3	activPilot K 130 S	activPilot K 130 S	SK2.20-13	SL.K.3-6.130	FL.K. 20-6-28.130	ESV 6-3-16	H3	100	5	1300 mm x 1200 mm
4	activPilot Comfort PADK 100	activPilot Comfort PADK 100	SK2.PA.20-13	SL.KS.3-6	FL.E.FWPA 20-13	ESV 6-3-16	H2	100	5	1300 mm x 1200 mm
5	activPilot Comfort PADK 100	activPilot Comfort PADK 100	SK2.PA.20-13	SL.KS.3-6	FL.E.FWPA 20-13	ESV 6-3-16	H2	100	5	900 mm x 2300 mm
6	activPilot Comfort PADM 100	activPilot Comfort PADM 100	SK2.PAD. 20-13	SL.KS.3-6	FL.E.FPAD 20-13	ESV 6-3-16	H2	100	5	1300 mm x 1200 mm
7	activPilot Comfort PADM 100	activPilot Comfort PADM 100	SK2.PAD. 20-13	SL.KS.3-6	FL.E.FPAD 20-13	ESV 6-3-16	H2	100	5	900 mm x 2300 mm
8	activPilot C 130	activPilot C 130	SC2.20-13	SL.C.3-6	FL.C-W. 20-13	EL.OS. 6-3-22	H3	130	5	1400 mm x 1550 mm
9	activPilot K 130	activPilot K 130	SK2.20-13	SL.KB.3-6	FWV 20-13	ESVW 6-3-16	H2	130	5	1300 mm x 1200 mm

Anlage / Приложение 1 Seite / Лист 2 von/по 3
 Hersteller / Предприятие: Aug. Winkhaus GmbH & Co. KG
 Ausgabedatum / Дата выдачи: 25.03.2019



Zertifikatsnr. / Сертификат №.: 228-7019950-1-17

10	activPilot K 130	activPilot K 130	SK2.20-13	SL.KB.3-6	FWV 20-13	ESVW 6-3-16	H2	130	5	900 mm x 2300 mm
11	activPilot ALU 130	activPilot ALU 130	SK2.20-13	SL.KB.3-6	FWV 20-13	ESVW 6-3-16	H2	130	5	1300 mm x 1200 mm
12	activPilot ALU 130	activPilot ALU 130	SK2.20-13	SL.KB.3-6	FWV 20-13	ESVW 6-3-16	H2	130	5	900 mm x 2300 mm
13	activPilot K 130 S	activPilot K 130 S	SK2.20-13	SL.K.3-6.130	FL.K. 20-6-28.130	ESV 6-3-16	H2	130	5	1300 mm x 1200 mm
14	activPilot K 130 S	activPilot K 130 S	SK2.20-13	SL.K.3-6.130	FL.K. 20-6-28.130	ESV 6-3-16	H2	130	5	900 mm x 2300 mm
15	activPilot H 130	activPilot H 130	SH2.T. 18-13-12	SL.HT.18-12	FL.HT. 18-13-12	EL.HT.Z. 18-12	H3	130	5	1300 mm x 1200 mm
16	activPilot H 150	activPilot H 150	SH2.T. 18-13-12	SL.HT.18-12	FL.HT. 18-13-12	EL.HT.Z. 18-12	H3	150	5	900 mm x 2300 mm
17	activPilot Giant	activPilot Giant	SXL.20-13	SL.XL	FL.XL	EL.XL	H3	200	5	1550 mm x 1400 mm
18	activPilot Giant	activPilot Giant	SXL.20-13	SL.XL	FL.XL	EL.XL	H2	200	5	900 mm x 2300 mm
19	activPilot Select K 100	activPilot Select K 100	SK.SE	ohne Gea	FL.SE	EL.K.SE	H2	100	5	1300 mm x 1200 mm
20	activPilot Select H 130	activPilot Select H 130	SH.SE. 20-9.Z.	ohne Gea	FL.SE	EL.H.SE. 20-9.Z. mit/c FLS.SE	H2	130	5	1300 mm x 1200 mm
21	activPilot Topstar	activPilot Topstar	SH.IF.24-13	ohne Gea	FL.IF	EL.H.IF. 24-13	H2	130	5	1300 mm x 1200 mm

Anlage / Приложение 1
 Hersteller / Предприятие:
 Ausgabedatum / Дата выдачи:

Seite / Лист 3 von/по 3
 Aug. Winkhaus GmbH & Co. KG
 25.03.2019



Zertifikatsnr. / Сертификат №.: 228-7019950-1-17

22	activPilot Topstar	activPilot Topstar	SH.IF.24-13	ohne 6e3	FL.IF	EL.H.IF.24-13	H2	130	5	900 mm x 2300 mm
23	activPilot Select K 150	activPilot Select K 150	SK.SE	ohne 6e3	FL.SE	EL.K.SE mit/c.FLS.SE	H2	150	5	1550 mm x 1400 mm
24	activPilot Select K 150	activPilot Select K 150	SK.SE	ohne 6e3	FL.SE	EL.K.SE mit/c.FLS.SE	H2	150	5	900 mm x 2300 mm
25	activPilot Select ALU 150	activPilot Select ALU 150	SK.SE	ohne 6e3	FL.SE	EL.K.SE mit/c.FLS.SE	H2	150	5	1550 mm x 1400 mm
26	activPilot Select H 150	activPilot Select H 150	SH.SE.29-13	ohne 6e3	FL.SE	EL.H.SE.29-13 mit/c.FLS.SE	H2	150	5	1550 mm x 1400 mm
27	proPilot	proPilot	SK.U.2.20-13	SL.K.U.3-3	FL.K.U.6	EL.K.U.3-3	H2	70	4	1300 mm x 1200 mm
28	proPilot	proPilot	SK.U.2.20-13	SL.K.U.3-3	FL.K.U.6.100	EL.K.U.3-3	H2	100	4	1300 mm x 1200 mm
29	activPilot C 150	activPilot C 150	SC2.20-13	SL.C.3-6	FL.C-W-20-13	EL.CS.6-3-22	H3	150	5	900 mm x 2300 mm
30	activPilot C 150	activPilot C 150	SC2.20-13	SL.C.3-6	FL.C.20-6-28	EL.C.6-3-22	H3	150	5	900 mm x 2300 mm
31	activPilot C 130	activPilot C 130	SC2.20-13	SL.C.3-6	FL.C.20-6-28	EL.C.6-3-22	H3	130	5	1400 mm 1550 mm

Die Ergebnisse sind auf folgende Ausführungsvarianten übertragbar: Beschlagsausführung links/rechts, alle zulässigen Größen gemäß Anwendungsdiagramm sowie andere Falz- und Profillegeometrien. Die technische Dokumentation des Beschlagherstellers, insbesondere die entsprechenden Anwendungsdiagramme, ist zu beachten.

Результаты считаются применимыми к следующим вариантам исполнения: Левое/правое исполнение фурнитуры, варианты, включающие в себя все допустимые размеры в соответствии с диаграммой вариантов использования, а также варианты, отличающиеся другой геометрией фальцовки и профилей. Необходимо учитывать техническую документацию изготовителя фурнитуры, в частности соответствующие диаграммы применения.

Доступ к инструкциям и информационным материалам

1

В настоящем документе находится сводка самых важных информации о разных вариантах фурнитуры, а также их монтаже. Инструкции предназначены прежде всего для производителей окон и балконных дверей и дистрибьюторов. Во избежание несчастных случаев следует соблюдать указания по безопасности, представленные в инструкциях. Соответственные инструкции на бумажном или электронном носителях следует высылать вместе с продукцией.

Указания по применению замков и фурнитуры

Ассоциация по качеству замков и фурнитуры в Вельберт публикует указания применения фурнитуры и замков в окнах и балконных дверях, разработанные совместно с Сообществом немецких производителей замков и фурнитуры в Вельберт и Институтом PIV, который также находится в Вельберт. В зависимости от необходимости, выше упомянутые указания согласовываются с Технической комиссией VFF (союз производителей окон и фасадов) и Институтом ift в Розенхайме. Разработанные рекомендации являются результатом обмена опытом нескольких десятилетий.

Указания информируют о пользовании фурнитурой для окон и балконных дверей и уходе за фурнитурными элементами согласно назначению, которых следует обязательно придерживаться.

Актуальные указания в разных языковых версиях можно скачать на веб-сайте: <http://www.beschlagindustrie.de/ggsb/richtlinien.asp>



Альтернативный способ получения информации - сканировать смартфоном код QR!

Ниже ссылка на актуальные обязывающие указания для следующих тематических областей:

- VNBH - Фурнитура для окон и балконных дверей [требования и указания по продукции и ответственности за продукт]
- VNBE - Фурнитура для окон и балконных дверей [рекомендации и указания для конечного пользователя]
- TBDK - Крепление опорных элементов поворотной и поворотно-откидной фурнитуры с характеристиками поворотной и поворотно-откидной фурнитуры, а также ее возможными монтажными вариантами
- FPKF - Ножницы с ограничителями, а также с функцией для ухода за створками фрамуг [применение дополнительных ножниц]
- FPDF - Ограничители открывания удерживают оконную створку в разных положениях [ограничители створок, запуск которых происходит при помощи периметральной фурнитуры (поворот ручки) - определения и испытания].



В состав указаний VNBH входит в частности раздел "Обязанность поставки информационных материалов", в котором в форме соответственной схемы представлено, какие материалы и информация к каким целевым группам должны быть перенаправлены. Все информационные материалы, упомянутые в этом разделе, инвестор по строительству обязан передать конечному пользователю.

Gütegemeinschaft Schlösser und Beschläge e.V.
Richtlinie: TBDK
Ausgabe: 2014-03-05

ORIGINALFABRICATION

Richtlinie
Befestigung tragender Beschlagteile von Dreh- und Drehkipp-Beschlägen
mit Definitionen zu Dreh- und Drehkipp-Beschlägen sowie deren möglichen Einbaulagen

Inhalt

1 Vorwort	3
2 Anwendungsbereich	3
3 Begriffe	4
4 Dauerfunktionsfähigkeit – Grenzen der Richtlinie	7
5 Empfehlungen für die Befestigung	8
6 Durchführung der Prüfungen	9
7 Vorgaben zu den Kräften	16
8 Literaturhinweise	23

Herausgeber:
Gütegemeinschaft Schlösser und Beschläge e.V.
Offerstraße 12
42551 Velbert
Phone: +49 (0)2051 / 95 06 - 0
Fax: +49 (0)2051 / 95 06 - 20
www: www.beschlagindustrie.de
www.beschlagindustrie.de/ggsb/richtlinien.asp

Hinweis
Technische Angaben und Empfehlungen dieser Richtlinie beruhen auf dem Kenntnisstand bei Drucklegung. Es gilt der Inhalt des „Disclaimer“ auf der o.g. Internet-Seite.

Richtlinie TBDK 1 / 23

1 Указания по ответственности за продукт

Поворотная и поворотно-откидная фурнитура для окон и балконных дверей

При применении поворотной и поворотно-откидной фурнитуры для окон и балконных дверей следует соблюдать указания, представленные в законоположении об ответственности производителя за свой продукт. Несоблюдение указаний снимает ответственность за продукт с производителя.

1. Сведения о продукции и применение по назначению

Управление поворотно-откидной фурнитурой для окон и балконных дверей в понимании этого определения используется одна оконная ручка. Фурнитура применяется для перевода оконной или балконной створки в открытое положение или откидное. Поворотно-откидная фурнитура применяется в окнах и балконных дверях, устанавливаемых вертикально, выполненных из древесины, пластика, алюминия или стали, а также других сплавов этих же материалов. Поворотная и поворотно-откидная фурнитура закрывает окна и балконные двери, а также переводит их в соответственное положение для проветривания. Во время закрывания следует преодолеть сопротивление уплотнителя. Несоблюдение определенных способов по применению, представленных выше, не отвечает пользованию согласно назначению. Противовзломные окна и балконные двери, а также окна и балконные двери, стойкие к влажности и предназначенные для среды с агрессивными веществами, ускоряющими коррозию, требуют использовать фурнитуру с особыми свойствами, подобранными к определенному виду применения. Открытые окна и балконные двери выполняют только защитную функцию и не выполняют требований по плотности, теплоизоляции и противовзломности. При порывах ветра и сквозняке окна и балконные двери должны быть закрыты и заблокированы. Внимание настоящего определения ветер и сквозняк возникают тогда, когда открытые окна и/или балконные двери в связи с влияющим на них давлением, автоматически закрываются или открываются. Заблокирование оконной створки в определенном положении возможно благодаря применению предназначенных для этого фурнитурных элементов из дополнительного оснащения. Устойчивость закрытых и заблокированных окон и балконных дверей на сопротивление ветра зависит от типа данной оконной конструкции. Если параметры сопротивления должны отвечать требованиям нормы DIN EN 12210 (особенно порог р3), то, в зависимости от профиля и типа оконной конструкции, следует подобрать соответствующие фурнитурные элементы - для этого просьба обращаться к техническим специалистам компании Winkhaus. Поворотная и поворотно-откидная фурнитура должна выполнять нормы согласно DIN 18025 (указания относительно жилья для инвалидов). Также в этом случае необходимо применять специальные фурнитурные элементы и рекомендуется консультация с техническим специалистом фирмы Winkhaus.

2. Использование не по назначению

Не соответствующее назначению пользование окнами и балконными дверями происходит:

- Если в области открывания/закрывания будут находиться помехи, препятствующие пользованию окнами по назначению
- Если оконная створка, например, вследствие неконтролируемого порыва ветра или влияния другой силы ударяет (или прижимает) в раму так, что может привести к повреждению фурнитуры на створке или раме
- Если на окно или балконные двери влияют дополнительные нагрузки (например, такие, как дети, качающиеся на створке)
- Если во время закрывания окон или балконных дверей между рамой и створкой случайно попадет рука (опасность получения увечий).

3. Гарантия

В составе фурнитуры должны быть только оригинальные элементы Winkhaus. В случае неправильной установки фурнитуры или совмещения с элементами, не принадлежащими системе Winkhaus и не имеющими технического допуска производителя фурнитуры, могут возникнуть неисправности, не подлежащие гарантии.

Внимание! Прикручивание опорных элементов фурнитуры, таких как верхняя и нижняя петли, петля на створку, должно происходить согласно требованиям Директивы ТВДК. Способ крепления отдельных фурнитурных элементов должен соответствовать обязывающим нагрузкам.

4. Характеристики продукта - указания производителя по применению

Предельный вес створки в отдельных фурнитурных системах не может быть превышен. Элемент с наименьшей нагрузкой определяет максимальный вес створки для всей фурнитуры. Следует придерживаться размеров, указанных в диаграммах по применению и подборам элементов фурнитуры.

4.1 Размеры створок и диапазоны применения

Величины, указанные в диаграммах предельных диапазонов по применению, представляют зависимость от разного веса стекла и толщины стеклопакетов. Исходящий из этих соотношений размер створки, как и ее максимальный вес не могут превысить величин, указанных в диаграмме.

4.2 Диаграмма предельных размеров створки

Диаграммы предельных размеров створки для данного типа фурнитуры представлены и объяснены на следующих страницах.

4.3 Подбор фурнитуры

Следует придерживаться рекомендаций производителя по подбору соответствующей фурнитуры (например, применение дополнительных кронштейнов, подбор фурнитуры для противозломных окон и т.п.)

5. Уход за фурнитурой

В случае фурнитурных элементов, существенных из соображений безопасности, следует не реже одного раза в год проверять состояние крепления шурупов и надежность соединения фурнитурных элементов. При необходимости поврежденные элементы следует заменить, а ослабленные шурупы соответственно докрутить. Кроме того, один раз в году следует проводить следующие работы по уходу за фурнитурой:

Все подвижные элементы фурнитуры и все точки запираения следует смазывать специальным маслом для фурнитуры и проверять их функционирование.

Следует применять только такие технические масла и смазки, которые не вступают в реакцию с фурнитурой.

Следует использовать исключительно такие чистящие средства, которые не влияют отрицательно на антикоррозийную защиту фурнитуры.



Регулировку фурнитурных элементов - особенно в районе рамной петли и кронштейна - а также их замену, навешивание и снятие створки может выполнять исключительно квалифицированный персонал.

5.1 Содержание покрытия фурнитуры в хорошем состоянии

- Фурнитуру и зазоры между створкой и рамой следует (особенно во время стройки) проветривать надлежащим образом так, чтобы не допускать влияния влаги и образования водяного пара. Применяя определенные предупредительные меры, следует избегать конденсации водяного пара в фурнитурных фальцах.
- Фурнитурные элементы следует содержать в чистоте, нельзя допускать загрязнения строительными материалами, такими как, например, гипс, цемент, пыль. Возможные загрязнения кладочным раствором, штукатуркой и т.п. следует удалить и промыть водой до их затвердевания.

- Агрессивные испарения (образовавшиеся в результате действия, например, муравьиной или уксусной кислоты, аммиака, соединений аминокислот или аммиака, альдегидов, фенола, хлора, дубильной кислоты и т.п..) могут в случае контакта даже с минимальным количеством водяного пара привести к быстрой коррозии фурнитурных элементов. Следует избегать таких испарений в области окон.
- Кроме того, нельзя применять уплотнители, содержащие кислотные вещества или уксус, потому что как непосредственный контакт с уплотнителем, так и испарения могут привести к коррозии фурнитуры.
- Очистку фурнитурных элементов следует производить исключительно при помощи мягких (с нейтральным уровнем pH) и соответственно разбавленных моющих средств. Не разрешается использование агрессивных чистящих средств, содержащих кислоты.

6. Обязанность передачи необходимой информации и инструкций

Для выполнения обязанностей по передаче информационных материалов и инструкций конечному пользователю, всем посредникам по продаже и производителям будут пригодны следующие документы:

Технические карты

Каталоги

Руководство по монтажу

Руководство по уходу за окнами









7. Применение для аналогичных вариантов фурнитуры

Варианты фурнитуры возможны в рамках отдельных фурнитурных систем, например, для фрагуг (наклон вверх наружу) или других, оснащенных дополнительной функцией проветривания, как и в случае окон с параллельным смещением оконной створки от рамы по всему оконному периметру (6-миллиметровый зазор для проветривания). Их реализация, применение, уход за изделием должны происходить согласно указаниям и рекомендациям, содержащимся в общих сведениях о продукте, инструкциях и других информационных материалах.

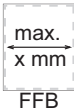
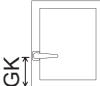
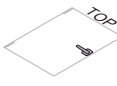
8. Складирование

До монтажа фурнитурные элементы следует содержать в сухом и соответственно защищенном месте.

Условные обозначения

	Макс. вес створки: x кг		Базовый комплект
	Макс. размер створки: x м²		Дополнительные элементы/ Варианты
	Макс. ширина створки по фальцу (FFB): x мм		Фурнитурные элементы, зависящие от ширины створки по фальцу (FFB)
	Макс. высота створки по фальцу (FFH): x мм		Фурнитурные элементы, зависящие от высоты створки по фальцу (FFH)
	Фиксированное положение ручки		„TOP“ обозначает верхнюю грань окна
	Центральное положение ручки		Петля с фрезеровкой на раме
	Поворотное исполнение		Фальцевая петля
	Поворотно-откидное исполнение		Фурнитура для пластиковых окон PVC
	Поворотное/ поворотно-откидное штульповое исполнение (D/DK-штульп)		Фурнитура для деревянных окон с фурнитурным зазором 12 мм H12
	Средняя створка (D) - поворотная (3-створчатые окна)		Фурнитура для деревянных окон с фальцевым зазором 4 мм и нахлестом 15 мм H4/15
	Параллельное смещение створки от рамы		Фурнитура для деревянных окон с фальцевым зазором 4 мм и нахлестом 18 мм H4/18
	Вид изнутри		Фурнитура для окон из алюминия AL
	Вид снаружи		

Принцип подбора упаковочной тары в компании Winkhaus

1

Фирма Winkhaus предлагает своим клиентам проверенную, надежную систему оборота возвратной тарой. Уже в своей основе система допускает упрощение в товарообороте, также ограниченное до минимума использование одноразовых упаковок, которые приносят вред натуральной среде. Возможность установки пластиковых ящиков разных размеров на одном европоддоне - это логистическое решение с целью оптимизации процесса складирования и транспортировки. Вид упаковочной тары для отдельных артикулов указан на соответствующих страницах каталога.



BL Полиэтиленовый пакет со штрих кодом



KT Картонная коробка



BD Связка со штрих кодом



K3 Малая картонная коробка, размер 395 x 295 x 205 мм

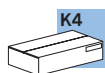

K4 Большая картонная коробка, размер 595 x 395 x 205 мм



KK Ящик из ПВХ малый KLT 4321 с крышкой, пломбированный, с возможностью штабелирования, размер 400 x 300 x 214 мм



GK Ящик из ПВХ большой KLT 6412 с крышкой, пломбированный, с возможностью штабелирования, размер 600 x 400 x 214 мм

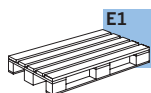

E1 Европоддон, размер 800 x 1200 мм, с надставкой

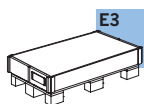

E3 Одноразовый поддон с картонной надставкой

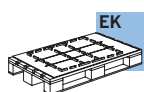

EK Европоддон, размер 800 x 1200 мм, с подкладкой ПВХ (предотвращает смещение товара)



EA Европоддон, размер 800 x 1200 мм, с надставкой

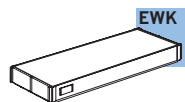

EWK Одноразовый картонный ящик на поддон E3, L6 или L7

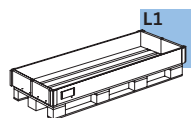

L1 Возвратный поддон I, размер 800 x 1800 мм, с надставкой

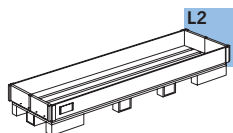

L2 Возвратный поддон II, размер 800 x 2400 мм, с надставкой

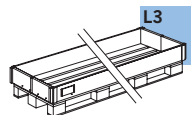

L3 Возвратный поддон III, размер 800 x 3500 мм, с надставкой

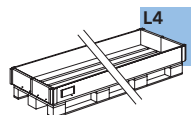

L4 Возвратный поддон IV, размер 800 x 4200 мм, с надставкой

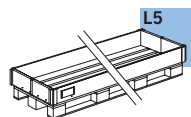

L5 Возвратный поддон V, размер 800 x 6500 мм, с надставкой

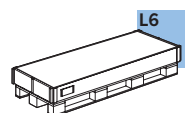

L6 Одноразовый поддон, размер 800 x 1800 мм, с картонной надставкой

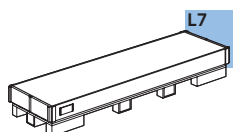

L7 Одноразовый поддон, размер 800 x 2400 мм, с картонной надставкой

Глоссарий технических терминов

Краткое описание

AB.G.D	Противовзломная пластина	GAM	Засов, центральное положение ручки
ADS	Защитная планка	GAMA	Засов, центральное положение ручки, ручка с ключом
ADP	Адаптер	GASK	Штупльповая шина с фиксированным положением ручки
AKR	Автоматический шпингалет	GASM	Штупльповая шина с центральным положением ручки
AL...	Трамплин	GAVM	Засов activPilot для поворотных окон с центральным положением ручки
ANS	Ограничитель поворота ручки	GG	Ручка для балконной двери
AP.HH	Ручная гильотина	GK	Фиксированное положение ручки
AP...SE	Пластина адаптера, activPilot Select	GRT.RB	Комплект фурнитуры для арочных окон
AS.DSL	Микровентиляция		
AS.SBA	Ответная часть для микровентиляции	HC	Древесина, фальцевая петля
ASP ER-A	Пластина	HFG	Дистанционная втулка
ASS AR	Угловая передача	HT	Для деревянных окон, петля с фрезеровкой на раме
AWDR	Ограничитель наклона		
		IF	activPilot Topstar
BK	Балконная защелка		
BK.KR	Защелка шпингалета		
BO	Ролик балконной защелки		
BS	Дверной порог		
BST AP/FS	Гильотина		
D	Межосевое расстояние замка	K.EL	Накладка на петлю на раме
DB	Ограничитель поворота	K.FL	Накладка на петлю створки
DBG	Ограничитель поворота	K.SB	Накладка на кронштейн (древесина)
DFE	Двухфункциональный элемент	K.SK	Накладка на кронштейн
DL	Петля	K.SL	Накладка на петлю кронштейна
DL...ET	Поворотный кронштейн, сплошной	KB	Фрамужная петля
DLW ERW	Петля	KBG	Ограничитель наклона
DML	Средняя петля	KE	Соединитель
DS	Замок детской безопасности	KLB	Фрамужная петля
		KR	Шпингалет
		KUE-T1	Соединитель кабеля, разъемный
E	Угловая передача		
E1.A	Угловая передача для трапецевидных окон	LE.B	Шаблон
E1.MSL	Угловая передача с механизмом ступенчатого наклона	LE.FR	Шаблон для фрезерования
E1.SBS	Угловая передача для штупльповых окон	LE.N	Шаблон с гнездами под ответки
EL	Нижняя петля на раму	LIN AP/FS	Линейка гильотины
ELK	Накладка на петлю на раме	LM-RG	Ручка
ESV/ESVW	Нижняя петля на раму		
		M	Средняя блокада
FBP	Ограничитель поворота	MK	Средняя блокада, возможность соединения с другими элементами
FH ...	Трамплин	MS.SO	Средняя блокада для штупльповых окон, ответная планка вверх
FK-F	Петля на створку (с композитной втулкой, замедляющей ход створки)	MS.SU	Средняя блокада для штупльповых окон, ответная планка вниз
FL	Петля створки	MSL.OS	Механизм регулировки наклона, верхняя шина
FL...PADS	Петля створки, PADS		
FL...PAD/PADM	Петля на створку PAD/PADM	NML	Расстояние от оси фурнитурного паза до края рамы
FL...PADK	Петля на створку, PADK		
FLK	Накладка на петлю створки	OBV	Ограничитель наклона
FLS.SE	Шина петли створки, activPilot Select	OS	Верхняя шина
FSA	Блокада поворота ручки	OS...PA...	Верхняя шина, PADK
FSF	Блокада поворота ручки	OS. ...E	Верхняя шина (обратная очередность открывания)
FSR	Кронштейн	OS.A	Позиционирующий ограничитель
FT	Профильная подкладка		
FWV	Фальцевая петля на створку		
GAK	Засов, фиксированное положение ручки		
GAKA	Засов, фиксированное положение ручки, ручка с ключом		

PA	Параллельное смещение створки от рамы	UEB UF	Нахлест Подкладка
PAD	Параллельное смещение, поворотная фурнитура		
PADK	Параллельное смещение, поворотно-откидная фурнитура	V VBST V.AK VK.AK VS R VS RB	Интервал запираения Соединитель Удлинитель Удлинитель, возможность соединения Соединительная шина Соединяющая шина для арочных окон
RA.DB.SE	Ответная часть ограничителя		
RT.DFE-TFE	Элемент на раму, двух- и трехфункциональный		
RT.DFE-TFE.S	Элемент на раму, двух- и трехфункциональный, для штапельовых окон		
RT.MSL	Элемент на раму, Механизм ступенчатого наклона	XL	Элементы фурнитурной системы activPilot Giant
S.FL	Заглушка петли створки	ZSR	Дополнительный кронштейн
SA	Ответная часть под шпингалет	ZSRE	Дополнительный кронштейн (обратная очередность открывания)
SB SZV	Ответная планка, позиционирование прижима	ZSS	Фиксатор наклона
SBA...	Ответная планка, прижим	ZV...	Прижим
SBA...T	Ответная часть для микровентиляции	ZV.RT	Прижим, элемент на раму
SBK	Универсальная противовзломная ответная планка		
SBK...E	Адаптер наклона (фурнитура с обратной очередностью открывания)		
SBK...PA	Ответная планка наклона (с направляющей), PADK		
SBK...SP	Ответная планка наклона со шпингалетом для защиты от взлома		
SBS...	Противовзломная ответная планка		
SBS...PA	Засов, поставляемый с замонтированными противовзломными ответными планками, PADK	...LS ...RS ...AGR	Левый Правый Серый антрацитовый (сближен по цвету с RAL 7016)
SBS..PAB	Засов, поставляемый с замонтированными противовзломными ответными планками, PAB, PADK	...BR	Коричневый (сближен по цвету с RAL 8019)
SBS...PAD	Засов, поставляемый с замонтированными противовзломными ответными планками, PAD	...BZ-AM ...BZ-CU ...BZ-RB ...CW ...EV1 ...F1 ...F1-элоксированный ...F3 ...F3-MG ...F9 ...LBR ...PW	Цвет бронзы - старая латунь Цвет бронзы, медный Цвет бронзы, красно-коричневый (F4) Бежевый (сближен по цвету с RAL 9001) Серебряный элоксированный Серебряный Серебряный элоксированный (сближен по цвету с F1) Цвет золота Золотой матовый Стальной титановый Коричневый глиняный Белый перламутровый (сближен по цвету с RAL 1013)
SC/SK	Кронштейн	...SG	Серебристо-серый (сближен по цвету с RAL 7001)
SC...A/SK...A	Кронштейн для трапециевидных окон	...SGB ...SGR	Серый (сближен по цвету с RAL 9006) Серый (сближен по цвету с RAL 7037)
SC...E/SK...E	Кронштейн (обратная очередность открывания)	...SL	Серебряный (оцинкован гальванически)
SC...PA.../SK...PA...	Кронштейн, PADK	...SW ...WS	Черный реактивный Белый (сближен по цвету с RAL 9016)
SC...PAD.../SK...PAD...	Кронштейн, PAD		
SCO/SKK	Кронштейн без композитной втулки activPilot Select		
SE			
SH...T	Кронштейн под петлю с фрезеровкой		
SL	Верхняя петля на раму		
SL.HC	Верхняя петля на раму, фальцевая петля для деревянных окон		
SLK	Накладка на петлю кронштейна, фальцевая петля		
SNH	Держатель		
SP R	Соединяющая пластина		
SR	Блок управления		
SZP	Пластина		
TFE	Трехфункциональный элемент		

1 Указания по диаграммам применения

- Условия

- При креплении несущих элементов фурнитуры следует принять во внимание указания Директивы TBDK. Должны быть достигнуты усилия затягивания, указанные в таблице. Производитель окон обязан предоставить соответствующие свидетельства.
- Указанные здесь величины касаются петли кронштейна. Отдельное испытание рамной петли в случае идентичного крепления (аналогично петле кронштейна) не обязательно.

- Следует проверить:

- Находятся ли размеры окна в области, обозначенной серым цветом?
- Находится ли точка пересечения, которая должна быть определена, слева от линии, обозначающей ограничение веса стеклопакета.

- Пример:

Предусмотренные размеры окна:

- FFB = 1.100 мм
- FFH = 1.800 мм
- GG = 40 кг/м² (соответствует синей линии)

Определенная точка пересечения „S” находится в области, обозначенной серым цветом, и слева от линии, ограничивающей вес стеклопакета GG=40 кг/м², то есть в области, которая разрешена.

- Общие указания:

При создании диаграмм приняты во внимание следующие величины:

- Вес стекла GG - 2,5 кг/м² на мм толщины стекла
- Вес профиля - 3,25 кг/пог.м

Больше детальной информации - на сайте: <<http://www.ift-service.de/awd/ift/start.faces>> и также на <<http://www.fvsb.de/ggsb/richtlinien.asp>>.

m [kg]	F [N]
50	1400
60	1650
70	1900
80	2200
90	2450
100	2710
110	3000
120	3250
130	3525
140	3900
150	4200

m [кг] = Макс. вес створки в кг

F [N] = Испытываемая сила на верхней петле на раму в Н



activPilot Select

Диаграмма предельных размеров створки

– Макс. вес створки 100 кг

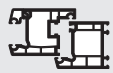

PVC

Для пластиковых окон с фальцевым зазором 12 мм



Поворотное исполнение

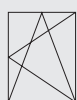

Поворотнo-откидное исполнение

Соотношение сторон - высота:ширина - и дополнительные нагрузки

Определение параметров без дополнительных нагрузок при соотношении сторон 2:1.

Величины, представленные в диаграммах предельных диапазонов применения, не учитывают дополнительных нагрузок. Для определения максимального размера створки с дополнительной нагрузкой следует обратиться к техническим специалистам фирмы Winkhaus.

Указания по применению

Допустимая область применения фурнитуры Winkhaus в диаграммах обозначена серым цветом. Это не касается однако всей, обозначенной серым цветом площади, а только той части, которая находится слева от кривой данного веса GG.

Диапазон применения

В составе фурнитуры должны быть только оригинальные элементы Winkhaus. В случае неправильной установки фурнитуры или совмещения с элементами, не принадлежащими системе Winkhaus и не имеющими технического допуска производителя фурнитуры, могут возникнуть неисправности, не подлежащие гарантии.

- Мин. ширина створки по фальцу 380 мм
- Макс. ширина створки по фальцу 1725 мм
- При ширине (FFB), превышающей 1475 мм, применяется дополнительный кронштейн ZSR
- Мин. высота створки по фальцу 230 мм
- Макс. высота створки по фальцу 2800 мм
- Макс. размер створки 3 м²
- Макс. вес створки 100 кг
- Соотношение сторон FFB : FFH ≤ 2:1
- Фальцевый зазор на верхней и нижней части рамы 12 + 1 мм

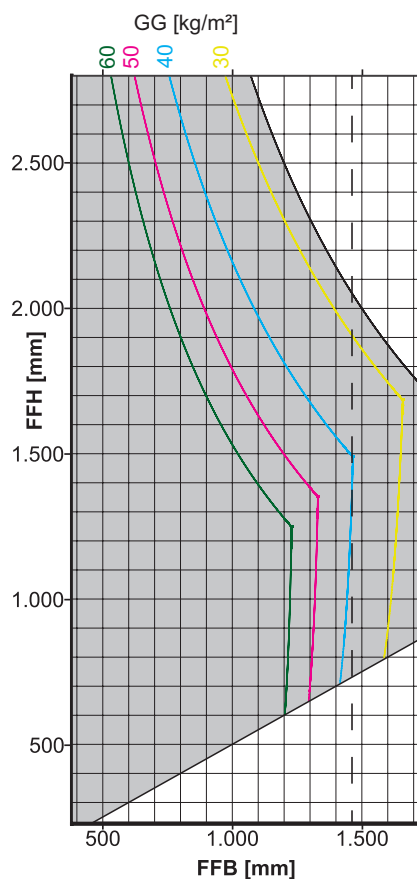

AWD_01.50_NR20_DK_100 kg_ohne_Zusatzlast_2_m

Условия пользования диаграммами применения:

Производитель окон подтверждает, что несущие элементы фурнитуры установлены согласно указаниям директивы TDBK.

- Для окон с макс. весом створки 100 кг
- На петле кронштейна: 2710 N
- На нижней петле на раму: 2890 N

Сокращения

- FFB = Ширина створки по фальцу [мм]
- FFH = Высота створки по фальцу [мм]
- GG = Вес стекла [кг/м²]
- ZSR = Дополнительный кронштейн (область справа возле пунктирной линии)

Следует соблюдать указания к профилю окна

В рамках определения максимального веса и формата створки следует обязательно обращать внимание на рекомендации производителей профилей или системодателей!



Внимание! Прикручивание опорных элементов фурнитуры, таких как верхняя и нижняя петли, петля на створку должно происходить согласно требованиям Директивы TDBK. Диаметр сверла должен соответствовать диаметру крепежных шурупов, а диаметр шурупов и их длина - обязывающим нагрузкам.

1

activPilot Select

Диаграмма предельных размеров створки

– Макс. вес створки 150 кг



PVC

Для пластиковых окон с фальцевым зазором 12 мм



Поворотное исполнение



Поворотно-откидное исполнение

Соотношение сторон - высота:ширина - и дополнительные нагрузки

Определение параметров без дополнительных нагрузок при соотношении сторон 2:1.

Величины, представленные в диаграммах предельных диапазонов применения, не учитывают дополнительных нагрузок. Для определения максимального размера створки с дополнительной нагрузкой следует обратиться к техническим специалистам фирмы Winkhaus.

Указания по применению

Допустимая область применения фурнитуры Winkhaus в диаграммах обозначена серым цветом. Это не касается однако всей, обозначенной серым цветом площади, а только той части, которая находится слева от кривой данного веса GG.

Диапазон применения

В составе фурнитуры должны быть только оригинальные элементы Winkhaus. В случае неправильной установки фурнитуры или совмещения с элементами, не принадлежащими системе Winkhaus и не имеющими технического допуска производителя фурнитуры, могут возникнуть неисправности, не подлежащие гарантии.

- Мин. ширина створки по фальцу 380 мм
- Макс. ширина створки по фальцу 1725 мм
- При ширине (FFB), превышающей 1475 мм, применяется дополнительный кронштейн ZSR
- Мин. высота створки по фальцу 230 мм
- Макс. высота створки по фальцу 2800 мм
- Макс. размер створки 3 м²
- Макс. вес створки 150 кг
- Соотношение сторон FFB : FFH ≤ 2:1
- Фальцевый зазор на верхней и нижней части рамы 12 + 1 мм

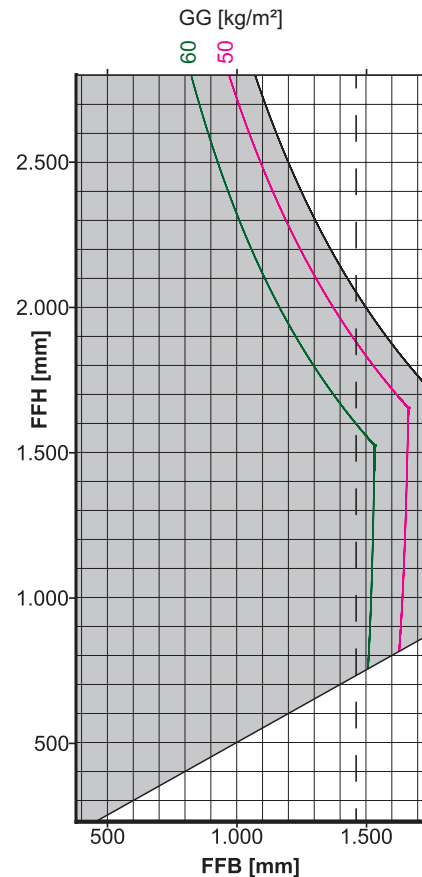

AWD_01.50_NR40_DK_150_kg_ohne_Zusatzlast_2_m

Условия пользования диаграммами применения:

Производитель окон подтверждает, что несущие элементы фурнитуры установлены согласно указаниям директивы TBDK.

- Для створок с макс. весом 150 кг
- На верхней петле на раму: 4200 Н
- На нижней петле на раму: 4340 Н

Сокращения

- FFB = Ширина створки по фальцу [мм]
- FFH = Высота створки по фальцу [мм]
- GG = Вес стекла [кг/м²]
- ZSR = Дополнительный кронштейн (область справа возле пунктирной линии)

Следует соблюдать указания к профилю окна

В рамках определения максимального веса и формата створки следует обязательно обращать внимание на рекомендации производителей профилей или системодателей!



Внимание! Прикручивание опорных элементов фурнитуры, таких как верхняя и нижняя петли, петля на створку должно происходить согласно требованиям Директивы TBDK. Диаметр сверла должен соответствовать диаметру крепежных шурупов, а диаметр шурупов и их длина - обязывающим нагрузкам.

activPilot Select

Диаграмма предельных размеров створки

- Макс. вес створки 80 кг

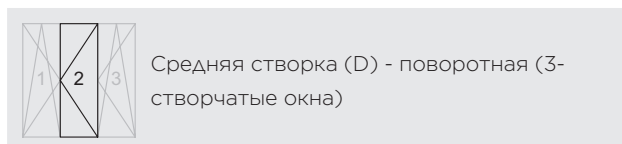
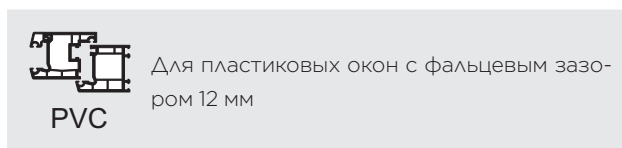

Соотношение сторон - высота:ширина - и дополнительные нагрузки

Определение параметров без дополнительных нагрузок при соотношении сторон 2:1.

Величины, представленные в диаграммах предельных диапазонов применения, не учитывают дополнительных нагрузок. Для определения максимального размера створки с дополнительной нагрузкой следует обратиться к техническим специалистам фирмы Winkhaus.

Указания по применению

Допустимая область применения фурнитуры Winkhaus в диаграммах обозначена серым цветом. Это не касается однако всей, обозначенной серым цветом площади, а только той части, которая находится слева от кривой данного веса GG.

Диапазон применения

В составе фурнитуры должны быть только оригинальные элементы Winkhaus. В случае неправильной установки фурнитуры или совмещения с элементами, не принадлежащими системе Winkhaus и не имеющими технического допуска производителя фурнитуры, могут возникнуть неисправности, не подлежащие гарантии.

- Мин. ширина створки по фальцу 380 мм
- Предельная ширина створки по фальцу 1100 мм
- Мин. высота створки по фальцу 230 мм
- Макс. высота створки по фальцу 2800 мм
- Макс. размер створки 3 м²
- Макс. вес створки 80 кг
- Соотношение сторон FFB : FFH ≤ 2:1
- Фальцевый зазор на верхней и нижней части рамы 12 + 1 мм

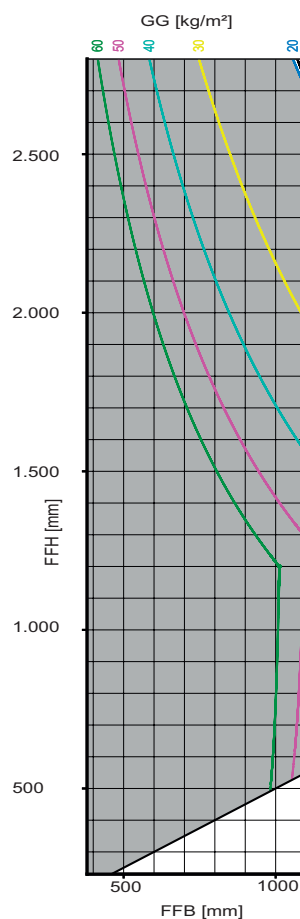

AWD_01.50_NR390_DK_80 kg_ohne_Zusatzlast_2_m

Условия пользования диаграммами применения:

Производитель окон подтверждает, что несущие элементы фурнитуры установлены согласно указаниям директивы TBDK.

- Для створок с макс. весом 80 кг
- На кронштейне: 2200 Н
- На нижней петле на раму: 2310 Н

Сокращения

- FFB = Ширина створки по фальцу [мм]
- FFH = Высота створки по фальцу [мм]
- GG = Вес стекла [кг/м²]

Следует соблюдать указания к профилю окна

В рамках определения максимального веса и формата створки следует обязательно обращать внимание на рекомендации производителей профилей или системодателей!



Внимание! Прикручивание опорных элементов фурнитуры, таких как верхняя и нижняя петли, петля на створку должно происходить согласно требованиям Директивы TBDK. Диаметр сверла должен соответствовать диаметру крепежных шурупов, а диаметр шурупов и их длина - обязывающим нагрузкам.

1

Обзор минимальных размеров створки для засовов D = 15,5 мм

Настоящий обзор указывает возможность использования угловых передач в зависимости от варианта изготовления окна "Поворотно-откидное" или "Поворотно-откидное, штульповое" и размеров окна. В некоторых случаях вместо угловой передачи можно использовать другие элементы фурнитуры.

Шина створочной петли FLS.SE не учтена в разделе Обзор фурнитуры.

При FFH меньше 750 мм размер фальцевого зазора в районе кронштейна не может превысить 12 мм.

Комплект поворотной-откидной фурнитуры с фиксированным положением ручки - для одностворчатых окон

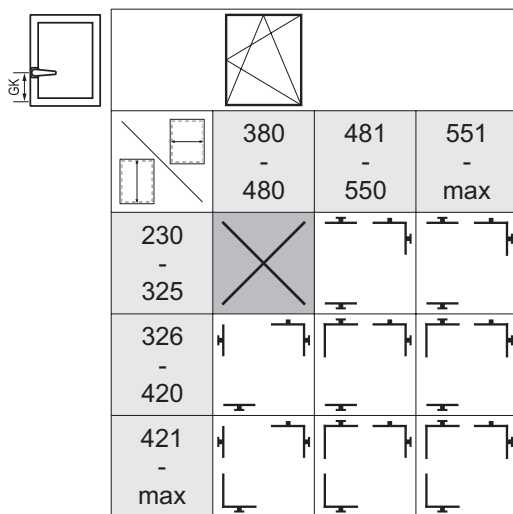

	380 - 480	481 - 550	551 - max
230 - 325			
326 - 420			
421 - max			

Комплект поворотной/поворотной-откидной фурнитуры с фиксированным положением ручки - для штульповых окон

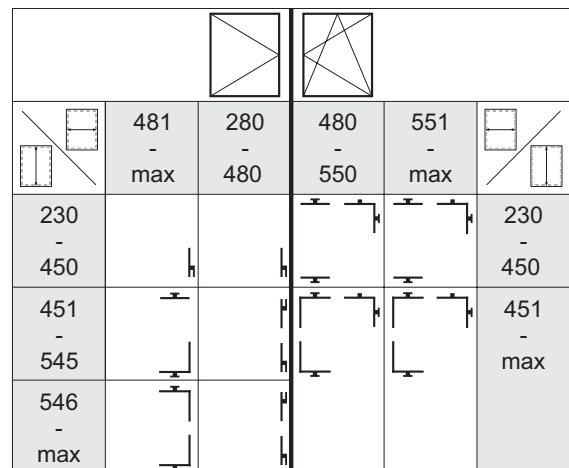

	481 - max	280 - 480	480 - 550	551 - max	
230 - 450					230 - 450
451 - 545					451 - max
546 - max					

Комплект поворотной-откидной фурнитуры с центральным положением ручки - для одностворчатых окон

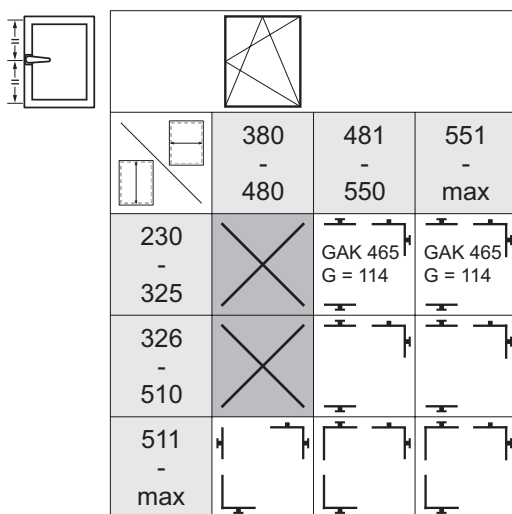

	380 - 480	481 - 550	551 - max
230 - 325		GAK 465 G = 114	GAK 465 G = 114
326 - 510			
511 - max			

E1 E1.SE E3 KR

Комплект поворотной/поворотной-откидной фурнитуры с центральным положением ручки - для штульповых окон

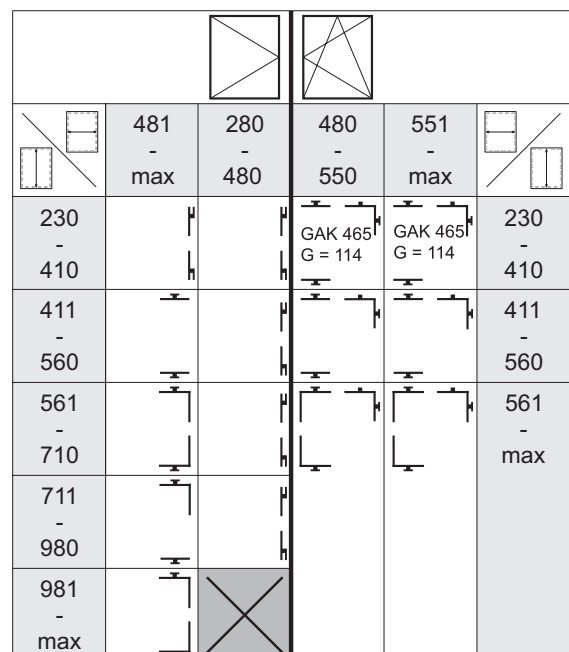

	481 - max	280 - 480	480 - 550	551 - max	
230 - 410			GAK 465 G = 114	GAK 465 G = 114	230 - 410
411 - 560					411 - 560
561 - 710					561 - max
711 - 980					
981 - max					

Обзор минимальных размеров створки для засовов D = 7,5 мм







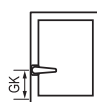

Настоящий обзор указывает возможность использования угловых передач в зависимости от варианта изготовления окна "Поворотно-откидное" или "Поворотно-откидное, штульповое" и размеров окна. В некоторых случаях вместо угловой передачи можно использовать другие элементы фурнитуры.

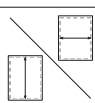
Шина створочной петли FLS.SE не учтена в разделе Обзор фурнитуры.













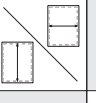
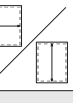

При FFH меньше 750 мм размер фальцевого зазора в районе кронштейна не может превысить 12 мм.

Комплект поворотнo-откидной фурнитуры с фиксированным положением ручки - для одностворчатых окон











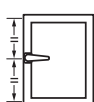

				
	380 - 480	481 - 550	551 - max	
338 - 433	X			
434 - 530				
531 - max				

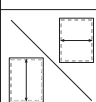
Комплект поворотной/поворотнo-откидной фурнитуры с фиксированным положением ручки - для штульповых окон

					
	481 - max	280 - 480	480 - 550	551 - max	
338 - 433					338 - 433
434 - 530					434 - 530
531 - max					531 - max













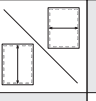
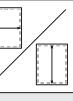







Комплект поворотнo-откидной фурнитуры с центральным положением ручки - для одностворчатых окон



				
	380 - 480	481 - 550	551 - max	
381 - 574	X			
575 - 710	X			
711 - max				

E1 E1.SE E3 KR

Комплект поворотной/поворотнo-откидной фурнитуры с центральным положением ручки - для штульповых окон

					
	481 - max	280 - 480	480 - 550	551 - max	
381 - 410					381 - 410
411 - 574					411 - 574
575 - 710					575 - max
711 - 980		GASM 1050			
981 - max		X			

1



Максимальные размеры для засова с D = 15,5 и 7,5 мм

Таблица представляет варианты засовов, установленных вертикально со стороны ручки в случае высоких окон до 2725/2800 мм. Указанная максимальная высота створки по фальцу зависит от того, применяется центральное или фиксированное положение ручки.



Шина створочной петли FLS.SE не учтена в разделе Обзор фурнитуры.



Комплект поворотно-откидной фурнитуры с фиксированным положением ручки - для одностворчатых окон



	
min - max*	min - max*
2226 - 2475	MK.250-1 + GAK.2225-...
2476 - 2725	MK.500-1 + GAK.2225-...



Комплект поворотной/поворотно-откидной фурнитуры с фиксированным положением ручки - для ступельных окон



	min - max*	min - max*	
2226 - 2475	MS.SO.250-1 + GASK.2225-...	MK.250-1 + GAK.2225-...	2226 - 2475
2476 - 2725	MS.SO.500-1 + GASK.2225-...	MK.500-1 + GAK.2225-...	2476 - 2725



Комплект поворотно-откидной фурнитуры с центральным положением ручки - для одностворчатых окон



	
min - max*	min - max*
2301 - 2800	MK.250-1 + GAM.2300-3 + MK.250-1

Комплект поворотной/поворотно-откидной фурнитуры с центральным положением ручки - для ступельных окон

	min - max*	min - max*	
2301 - 2800	MS.SO.250-1 + GASM.2300-3 + MS.SU.250-1	MK.250-1 + GAM.2300-3 + MK.250-1	2301 - 2800

* Следует соблюдать параметры, указанные в Диаграммах предельных размеров створки!

Обзор профильных систем

Для более легкого и точного монтажа все петли должны быть приспособлены к профилю. Соотношения отдельных артикулов и профильных систем представлены в таблице ниже.

Aluplast Ideal 2000 - 3000				NML 13 mm UEB 20 mm			
EL		SK		DL		RA	
EL.K.SE.166.LS	4938490	SK.SE.166.LS	4930374	DL.K.SE.166.LS	4930376	RA.DB.K.SE.166.LS	4930378
EL.K.SE.166.RS	4938489	SK.SE.166.RS	4930373	DL.K.SE.166.RS	4930375	RA.DB.K.SE.166.RS	4930377
		SK.SE.E.166.LS	5022371				
		SK.SE.E.166.RS	5022370				

Aluplast Ideal 4000 - 8000, Energeto				NML 13 mm UEB 20 mm			
EL		SK		DL		RA	
EL.K.SE.161.LS	4938661	SK.SE.161.LS	4932614	DL.K.SE.161.LS	4932652	RA.DB.K.SE.161.LS	4932701
EL.K.SE.161.RS	4938660	SK.SE.161.RS	4932611	DL.K.SE.161.RS	4932650	RA.DB.K.SE.161.RS	4932700
EL.K.SE.3.161.LS	5010639	SK.SE.E.161.LS	5022367	DL.K.SE.3.161.LS	5010664		
EL.K.SE.3.161.RS	5010638	SK.SE.E.161.RS	5022366	DL.K.SE.3.161.RS	5010650		

Brüggmann / Salamander System AD				NML 13 mm UEB 20 mm			
EL		SK		DL		RA	
EL.K.SE.152.LS	4938642	SK.SE.152.LS	4931885	DL.K.SE.152.LS	4931889	RA.DB.K.SE.152.LS	4931901
EL.K.SE.152.RS	4938496	SK.SE.152.RS	4931884	DL.K.SE.152.RS	4931888	RA.DB.K.SE.152.RS	4931869
		SK.SE.E.152.LS	5022365				
		SK.SE.E.152.RS	5022364				

Brüggmann / Salamander System MD				NML 13 mm UEB 20 mm			
EL		SK		DL		RA	
EL.K.SE.152.LS	4938642	SK.SE.152.LS	4931885	DL.K.SE.152.LS	4931889	RA.DB.K.SE.152.LS	4931901
EL.K.SE.152.RS	4938496	SK.SE.152.RS	4931884	DL.K.SE.152.RS	4931888	RA.DB.K.SE.152.RS	4931869
		SK.SE.E.152.LS	5022365				
		SK.SE.E.152.RS	5022364				

Deceuninck Arcade, Prestige, Deluxe, Elite, MD100, Eforte				NML 13 mm UEB 21 mm			
EL		SK		DL		RA	
EL.K.SE.192.LS	4993254	SK.SE.192.LS	4993250	DL.K.SE.192.LS	4993367	RA.DB.K.SE.192.LS	4993349
EL.K.SE.192.RS	4993253	SK.SE.192.RS	4993209	DL.K.SE.192.RS	4993366	RA.DB.K.SE.192.RS	4993348

Deceuninck Zendow, Elegante				NML 13 mm UEB 20 mm			
EL		SK		DL		RA	
EL.K.SE.169.LS	5012924	SK.SE.169.LS	5012920	DL.K.SE.169.LS	5012888	RA.DB.K.SE.169.LS	5012886
EL.K.SE.169.RS	5012923	SK.SE.169.RS	5012889	DL.K.SE.169.RS	5012887	RA.DB.K.SE.169.RS	5012836
		SK.SE.E.205.LS	5022373	DL.K.SE.205.LS	4932638	RA.DB.K.SE.205.LS	4932697
		SK.SE.E.205.RS	5022372	DL.K.SE.205.RS	4932634	RA.DB.K.SE.205.RS	4932696

Gealan 3000				NML 13 mm UEB 20 mm			
EL		SK		DL		RA	
EL.K.SE.162.LS	4938663	SK.SE.162.LS	4932618	DL.K.SE.162.LS	4932657	RA.DB.K.SE.162.LS	4932703
EL.K.SE.162.RS	4938662	SK.SE.162.RS	4932616	DL.K.SE.162.RS	4932656	RA.DB.K.SE.162.RS	4932702
		SK.SE.E.162.LS	5022369				
		SK.SE.E.162.RS	5022368				

2





Gealan**6000, 7000, 8000, 9000****NML 13 mm****UEB 20 mm**

EL 		SK 		DL 		RA 	
EL.K.SE.162.LS	4938663	SK.SE.162.LS	4932618	DL.K.SE.162.LS	4932657	RA.DB.K.SE.162.LS	4932703
EL.K.SE.162.RS	4938662	SK.SE.162.RS	4932616	DL.K.SE.162.RS	4932656	RA.DB.K.SE.162.RS	4932702
		SK.SE.E.162.LS	5022369				
		SK.SE.E.162.RS	5022368				





KBE (Profine)**70 AD / 70 MD / 88+****NML 13 mm****UEB 20 mm**

EL 		SK 		DL 		RA 	
EL.K.SE.205.LS	4938647	SK.SE.205.LS	4932603	DL.K.SE.205.LS	4932638	RA.DB.K.SE.205.LS	4932697
EL.K.SE.205.RS	4938646	SK.SE.205.RS	4932601	DL.K.SE.205.RS	4932634	RA.DB.K.SE.205.RS	4932696
		SK.SE.E.205.LS	5022373				
		SK.SE.E.205.RS	5022372				

KBE (Profine)**76 AD, 76 MD****NML 13 mm****UEB 20 mm**

EL 		SK 		DL 		RA 	
EL.K.SE.205.LS	4938647	SK.SE.205.LS	4932603	DL.K.SE.205.LS	4932638	RA.DB.K.SE.205.LS	4932697
EL.K.SE.205.RS	4938646	SK.SE.205.RS	4932601	DL.K.SE.205.RS	4932634	RA.DB.K.SE.205.RS	4932696

Kömmerling (Profine)**76 AD, 76 MD****NML 13 mm****UEB 20 mm**

EL 		SK 		DL 		RA 	
EL.K.SE.205.LS	4938647	SK.SE.205.LS	4932603	DL.K.SE.205.LS	4932638	RA.DB.K.SE.205.LS	4932697
EL.K.SE.205.RS	4938646	SK.SE.205.RS	4932601	DL.K.SE.205.RS	4932634	RA.DB.K.SE.205.RS	4932696





Kömmerling (Profine)**Classic, Elegance, Avantgarde, 88+****NML 13 mm****UEB 20 mm**

EL 		SK 		DL 		RA 	
EL.K.SE.144.LS	4938649	SK.SE.144.LS	4932608	DL.K.SE.144.LS	4932649	RA.DB.K.SE.144.LS	4932699
EL.K.SE.144.RS	4938648	SK.SE.144.RS	4932606	DL.K.SE.144.RS	4932645	RA.DB.K.SE.144.RS	4932698
		SK.SE.E.144.LS	5022363				
		SK.SE.E.144.RS	5022362				





LB.Profile**PAD / PMD / PCD****NML 13 mm****UEB 20 mm**

EL 		SK 		DL 		RA 	
EL.K.SE.152.LS	4938642	SK.SE.152.LS	4931885	DL.K.SE.152.LS	4931889	RA.DB.K.SE.152.LS	4931901
EL.K.SE.152.RS	4938496	SK.SE.152.RS	4931884	DL.K.SE.152.RS	4931888	RA.DB.K.SE.152.RS	4931869
		SK.SE.E.152.LS	5022365				
		SK.SE.E.152.RS	5022364				





Plustec**Plustec****NML 13 mm****UEB 20 mm**

EL 		SK 		DL 		RA 	
EL.K.SE.205.LS	4938647			DL.K.SE.205.LS	4932638	RA.DB.K.SE.205.LS	4932697
EL.K.SE.205.RS	4938646			DL.K.SE.205.RS	4932634	RA.DB.K.SE.205.RS	4932696

Rehau**Geneo, Synego****NML 13 mm****UEB 20 mm**

EL 		SK 		DL 		RA 	
EL.K.SE.60.LS	5019223	SK.SE.60.LS	5019221	DL.K.SE.60.LS	5019225	RA.DB.K.SE.60.LS	5019229
EL.K.SE.60.RS	5019222	SK.SE.60.RS	5019220	DL.K.SE.60.RS	5019224	RA.DB.K.SE.60.RS	5019228

Rehau**S735, Brilliant, Thermo-Design, Brillant-Design, Basic-Design****NML 13 mm****UEB 20 mm**

EL 		SK 		DL 		RA 	
EL.K.SE.60.LS	5019223	SK.SE.60.LS	5019221	DL.K.SE.60.LS	5019225	RA.DB.K.SE.60.LS	5019229
EL.K.SE.60.RS	5019222	SK.SE.60.RS	5019220	DL.K.SE.60.RS	5019224	RA.DB.K.SE.60.RS	5019228





Roplasto**7001 AD, 7001 MD****NML 13 mm****UEB 22 mm**

EL 		SK 		DL 		RA 	
EL.K.SE.205.LS	4938647	SK.SE.205.LS	4932603	DL.K.SE.205.LS	4932638	RA.DB.K.SE.205.LS	4932697
EL.K.SE.205.RS	4938646	SK.SE.205.RS	4932601	DL.K.SE.205.RS	4932634	RA.DB.K.SE.205.RS	4932696
		SK.SE.E.205.LS	5022373				
		SK.SE.E.205.RS	5022372				





Salamander**2D / 3D / MD / Streamline****NML 13 mm****UEB 20 mm**

EL 		SK 		DL 		RA 	
EL.K.SE.28.LS	4938665	SK.SE.28.LS	4935095	DL.K.SE.28.LS	4935083	RA.DB.K.SE.28.LS	4935085
EL.K.SE.28.RS	4938664	SK.SE.28.RS	4935090	DL.K.SE.28.RS	4935082	RA.DB.K.SE.28.RS	4935084
		SK.SE.E.28.LS	5022361				
		SK.SE.E.28.RS	5022360				



Salamander**bluEvolution 82 / 92****NML 13 mm****UEB 20 mm**

EL 		SK 		DL 		RA 	
EL.K.SE.28.LS	4938665	SK.SE.28.LS	4935095	DL.K.SE.28.LS	4935083	RA.DB.K.SE.28.LS	4935085
EL.K.SE.28.RS	4938664	SK.SE.28.RS	4935090	DL.K.SE.28.RS	4935082	RA.DB.K.SE.28.RS	4935084
		SK.SE.E.28.LS	5022361				
		SK.SE.E.28.RS	5022360				





Schüco**Corona 60****NML 13 mm****UEB 20 mm**

EL 		SK 		DL 		RA 	
EL.K.SE.161.LS	4938661	SK.SE.161.LS	4932614	DL.K.SE.161.LS	4932652	RA.DB.K.SE.161.LS	4932701
EL.K.SE.161.RS	4938660	SK.SE.161.RS	4932611	DL.K.SE.161.RS	4932650	RA.DB.K.SE.161.RS	4932700
EL.K.SE.3.161.LS	5010639	SK.SE.E.161.LS	5022367	DL.K.SE.3.161.LS	5010664		
EL.K.SE.3.161.RS	5010638	SK.SE.E.161.RS	5022366	DL.K.SE.3.161.RS	5010650		

Schüco**Corona 70 / Corona SI 82****NML 13 mm****UEB 20 mm**





EL 		SK 		DL 		RA 	
EL.K.SE.166.LS	4938490	SK.SE.166.LS	4930374	DL.K.SE.166.LS	4930376	RA.DB.K.SE.166.LS	4930378
EL.K.SE.166.RS	4938489	SK.SE.166.RS	4930373	DL.K.SE.166.RS	4930375	RA.DB.K.SE.166.RS	4930377
		SK.SE.E.166.LS	5022371				
		SK.SE.E.166.RS	5022370				

Schüco**LivIng****NML 13 mm****UEB 20 mm**





EL 		SK 		DL 		RA 	
EL.K.SE.166.LS	4938490	SK.SE.166.LS	4930374	DL.K.SE.166.LS	4930376	RA.DB.K.SE.166.LS	4930378
EL.K.SE.166.RS	4938489	SK.SE.166.RS	4930373	DL.K.SE.166.RS	4930375	RA.DB.K.SE.166.RS	4930377
		SK.SE.E.166.LS	5022371				
		SK.SE.E.166.RS	5022370				

2

Trocal (Profine)
76 AD, 76 MD
NML 13 mm
UEB 20 mm

EL 		SK 		DL 		RA 	
EL.K.SE.205.LS	4938647	SK.SE.205.LS	4932603	DL.K.SE.205.LS	4932638	RA.DB.K.SE.205.LS	4932697
EL.K.SE.205.RS	4938646	SK.SE.205.RS	4932601	DL.K.SE.205.RS	4932634	RA.DB.K.SE.205.RS	4932696





Trocal (Profine)
InnoNova 2000 / 88+
NML 13 mm
UEB 20 mm

EL 		SK 		DL 		RA 	
EL.H.SE.25-13.Z.LS	4938674	SH.SE.25-13.Z.LS	4932889	DL.H.SE.25-13.Z.LS	4932882	RA.DB.H.SE.25-13.LS	4932868
EL.H.SE.25-13.Z.RS	4938675	SH.SE.25-13.Z.RS	4932886	DL.H.SE.25-13.Z.RS	4932880	RA.DB.H.SE.25-13.RS	4932867

Trocal (Profine)
InnoNova A5 / M5
NML 13 mm
UEB 20 mm

EL 		SK 		DL 		RA 	
EL.K.SE.226.LS	4938641	SK.SE.226.LS	4931887	DL.K.SE.226.LS	4931891	RA.DB.K.SE.226.LS	4931903
EL.K.SE.226.RS	4938640	SK.SE.226.RS	4931886	DL.K.SE.226.RS	4931890	RA.DB.K.SE.226.RS	4931902
		SK.SE.E.226.LS	9931887				
		SK.SE.E.226.RS	9931886				

Veka
Softline 70 AD/MD, Softline 82 AD/MD, Softline 76 AD/MD Artline
NML 13 mm
UEB 20 mm

EL 		SK 		DL 		RA 	
EL.K.SE.152.LS	4938642	SK.SE.152.LS	4931885	DL.K.SE.152.LS	4931889	RA.DB.K.SE.152.LS	4931901
EL.K.SE.152.RS	4938496	SK.SE.152.RS	4931884	DL.K.SE.152.RS	4931888	RA.DB.K.SE.152.RS	4931869
EL.K.SE.3.152.LS	4997657	SK.SE.E.152.LS	5022365	DL.K.SE.3.152.LS	4997682		
EL.K.SE.3.152.RS	4997656	SK.SE.E.152.RS	5022364	DL.K.SE.3.152.RS	4997658		

Обзор фурнитуры

Применение дополнительных элементов в балконных дверях и окнах со специальными требованиями	32
Поворотно-откидная фурнитура - фиксированное положение ручки Базовый комплект	34
Поворотно-откидная фурнитура с центральным положением ручки Базовый комплект	36
Поворотно-откидная фурнитура - фиксированное положение ручки Продукт приспособлен для противовзломных окон класса RC2 / RC2 N	38
Поворотно-откидная фурнитура с центральным положением ручки Продукт приспособлен для противовзломных окон класса RC2 / RC2 N	40
Поворотная фурнитура для штапеловых окон с фиксированным положением ручки Базовый комплект с запирающим по всему периметру	42
Поворотная фурнитура для штапеловых окон с центральным положением ручки Базовый комплект с запирающим по всему периметру	44
Поворотная фурнитура для штапеловых окон с фиксированным положением ручки Базовый комплект с прижимом ZV	46
Поворотная фурнитура для штапеловых окон с центральным положением ручки Базовый комплект с прижимом ZV	48
Поворотная фурнитура для штапеловых окон с фиксированным положением ручки Продукт приспособлен для противовзломных окон класса RC2 / RC2 N	50
Поворотная фурнитура для штапеловых окон с центральным положением ручки Продукт приспособлен для противовзломных окон класса RC2 / RC2 N	52
Поворотно-откидная фурнитура - фиксированное положение ручки Базовый комплект для 3-створчатых окон	54
Поворотно-откидная фурнитура с центральным положением ручки Базовый комплект для 3-створчатых окон	56
Наклон - Фрамуги Базовый комплект	58

Оконные или дверные элементы разделены на 8 секций (4 угла, 4 стороны). Для получения полной комплектации фурнитуры для конкретного размера створки, должны быть определены элементы из всех подсекций (1). В каждой подсекции (1) находятся, в зависимости от диапазонов применения FFB (2) и FFH (3) элементы (4), которые следует применить и номера их позиций (5). Дополнительно указаны также типы рамных элементов (6) с номерами позиций (7) и количеством (8). Номера позиций (5/7) указывают положение элемента в обзоре фурнитуры на первой странице.

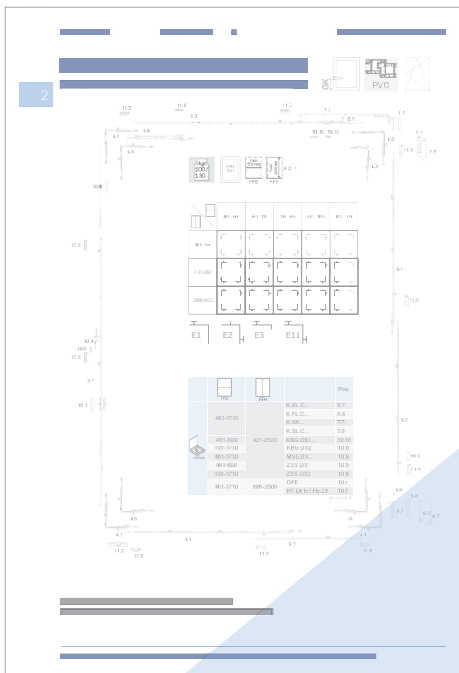

9	2	3	4	5	4	5	4	5	6	7	8
	FFB	FFH		Pos.		Pos.		Pos.		Pos.	
A	461-1710	421-2500	AB.G.D.15,5	10.1	AL D...	10.9					
	461-920	421-460	GAK.465	3.1							
	461-1160	461-580	GAK.710	3.1							
	461-1390	581-695	GAK.830-1	3.1					SBS.K...	11.3	1x
	461-1700	696-850	GAK.945-1	3.1					SBS.K...	11.3	1x
		851-1075	GAK.1100-1	3.1					SBS.K...	11.3	1x
		1076-1325	GAK.1325-2	3.1					SBS.K...	11.3	2x
		1326-1525	GAK.1550-2	3.1					SBS.K...	11.3	3x
		1526-1775	GAK.1775-2	3.1					SBS.K...	11.3	2x
		1776-2000	GAK.2000-2	3.1					SBS.K...	11.3	2x
B		2001-2225	GAK.2225-2	3.1					SBS.K...	11.3	2x
		2226-2475	GAK.2225-2	3.1	MK.250-1	9.1			SBS.K...	11.3	3x
		2476-2500	GAK.2225-2	3.1	MK.500-1	9.1			SBS.K...	11.3	3x
	461-1160	421-580	E11	4.5					SBS.K...	11.3	2x
	461-1710	581-2500	E1	4.1					SBS.K...	11.3	1x

- 1 Секции (A+H)
- 2 Ширина створки по фальцу (FFB) (Диапазоны применения на плоскости артикулов)
- 3 Высота створки по фальцу (FFH) (Диапазоны применения на плоскости артикулов)
- 4 Артикулы для применения
- 5 Номер позиции артикулов
- 6 Тип рамного элемента
- 7 Номер позиции рамного элемента
- 8 Количество рамных элементов
- 9 i Обозначает линейку с артикулами, которые применяются всегда, независимо от размера окна

Применение дополнительных элементов в балконных дверях и окнах со специальными требованиями

2



Указанные далее обзоры типов фурнитуры касаются варианта с весом створки макс. 100 кг без опциональных дополнительных элементов (обозначенных серым цветом). В случае большего веса или в зависимости от диапазона применения обязательно применение дополнительных элементов.

Инструкции, указанные на этих страницах, касаются всех подборов фурнитуры, связанных с одним (или несколькими) случаями применения, представленными далее.

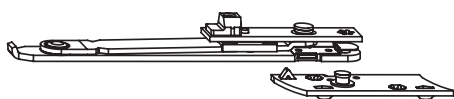

Ограничитель открывания DB.SE.1 +
зацеп ограничителя RA.DB...SE

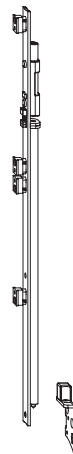

Шина петли FLS.SE + адаптер AP...SE

Случаи применения:



Обусловлено весом

Если вес створки превышает 100 кг, следует применить шину петли створки FLS.SE и также ограничитель открывания DB.SE.1. Благодаря этому макс. допустимый вес створки повышается до 150 кг.



Обусловлено откосом

Если ширина откоса превышает 120 мм, следует применить ограничитель открывания DB.SE.1 - во избежание удара створки о стену.



Обусловлено размерами

При ширине створки (FFB) больше, чем 1250 мм, следует применять ограничитель открывания DB.SE.1.



Случай Проход

Если оконная конструкция используется для прохода, следует применить шину петли створки FLS.SE и также ограничитель открывания DB.SE.1. При этом макс. допустимый вес створки повышается до 150 кг.



Шина петли створки устанавливается совместно с адаптером AP...SE.

Ограничитель монтируется совместно с зацепом ограничителя RA.DB...SE.

В процессе монтажа следует придерживаться инструкций.

Применение дополнительных элементов в балконных дверях и окнах со специальными требованиями

При применении шины петли створки:



В противовзломных конструкциях согласно RC2 / RC2 N подбор фурнитуры изменяется в области E и F:

	FFB	FFH		Pos.		Pos.		Pos.		Pos.	
	601-1475	721-2500	FLS.SE	6.9	AP.K.SE...	10.18					
	601-1475	721-970	V.AK.450-1	9.5				SBS.K...	11.3	1x	
		971-1220	MK.250-1	9.1	V.AK.450-1	9.5		SBS.K...	11.3	2x	
		1221-1470	MK.500-1	9.1	V.AK.450-1	9.5		SBS.K...	11.3	2x	
		1471-1720	MK.750-1	9.1	V.AK.450-1	9.5		SBS.K...	11.3	2x	
		1721-1970	MK.500-1	9.1	MK.500-1	9.1	V.AK.450-1	9.5	SBS.K...	11.3	3x
		1971-2220	MK.750-1	9.1	MK.500-1	9.1	V.AK.450-1	9.5	SBS.K...	11.3	3x
		2221-2470	MK.750-1	9.1	MK.750-1	9.1	V.AK.450-1	9.5	SBS.K...	11.3	3x
2471-2500	MK.750-1 V.AK.450-1	9.1 9.5	MK.500-1	9.1	MK.500-1	9.1	SBS.K...	11.3	4x		
	601-1475	721-2500	FL.SE.1	6.1	EL.K.SE...	6.3					

При применении ограничителя открывания:

Изменение в области G:

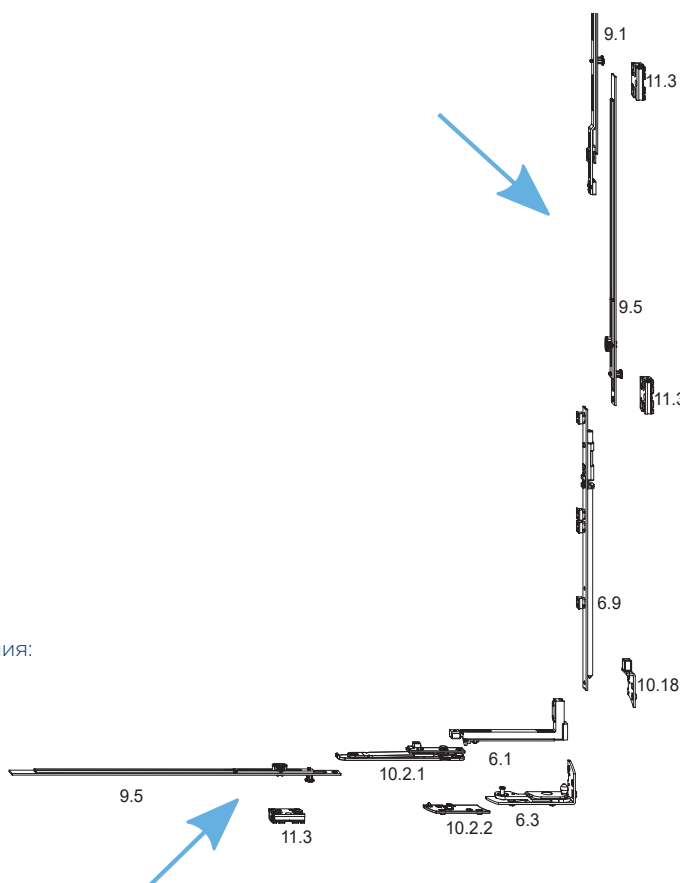

	FFB	FFH		Pos.		Pos.		Pos.		Pos.
	601-1475		FH...	11.5	DB.SE.1	10.2.1	RA.DB.K.SE...	10.2.2		
	601-850		V.AK.450-1	9.5				SBS.K...	11.3	1x
	851-1100	721-2500	V.AK.450-1	9.5	MK.250-1	9.1		SBS.K...	11.3	2x
	1101-1350		V.AK.450-1	9.5	MK.500-1	9.1		SBS.K...	11.3	2x
	1351-1475		V.AK.450-1	9.5	MK.750-1	9.1		SBS.K...	11.3	2x

Поворотно-откидная фурнитура - фиксированное положение ручки

Базовый комплект

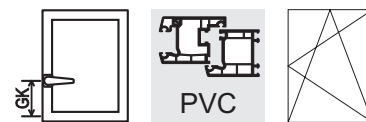

2

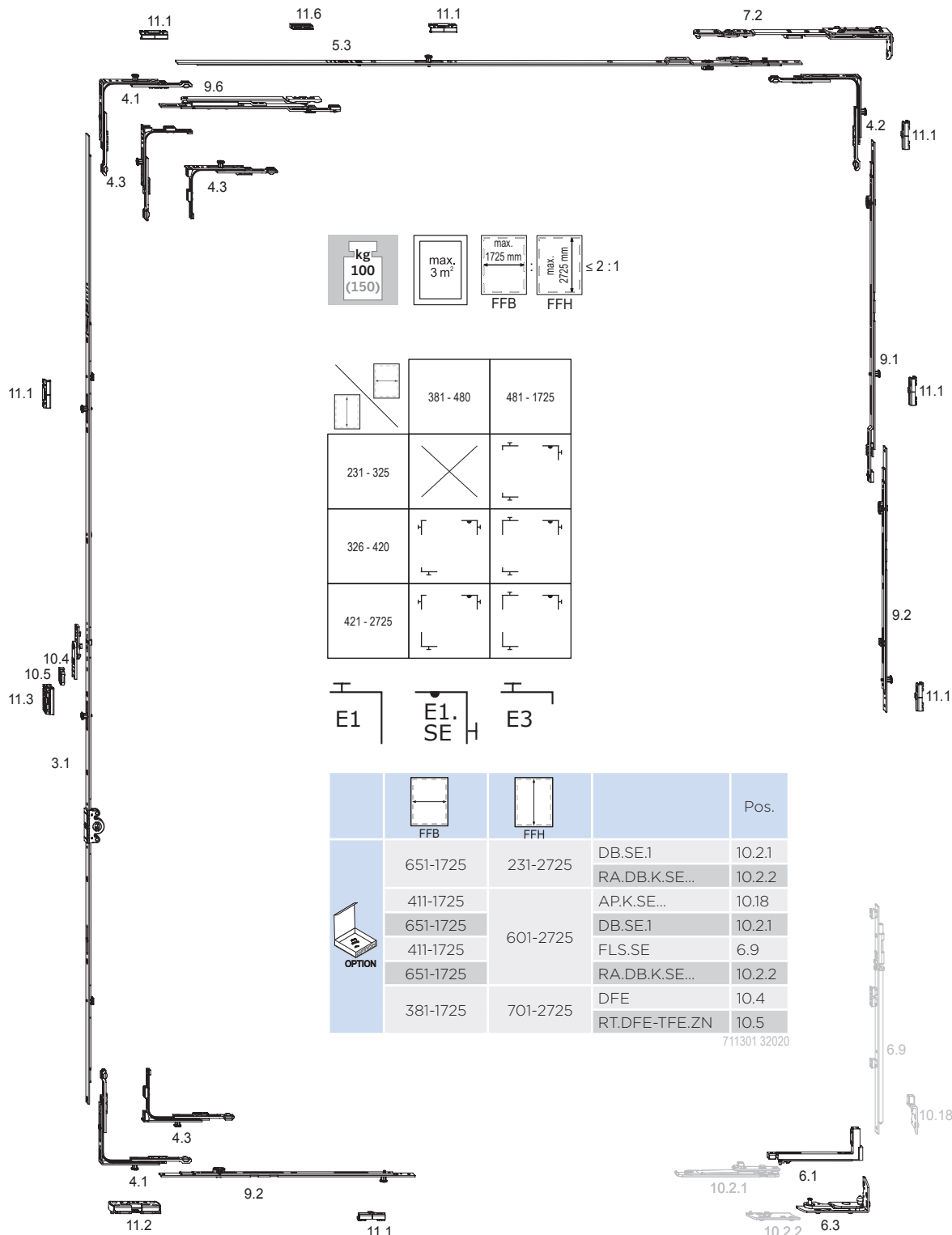

Указанный интервал запираения составляет 800 мм.

Интервалы запираения следует согласовать с производителем профильной системы.







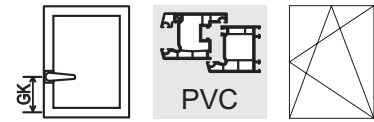



Применение опциональных элементов, обозначенных серым цветом (шина петли створки, ограничитель открывания и т.п.), обусловлено не только весом створки, но и также областью и способом монтажа. Детальная информация о применении опциональных элементов находится в сводных данных о диапазонах применения вначале раздела „Обзор фурнитуры“ и в Инструкции по монтажу.

Поворотно-откидная фурнитура - фиксированное положение ручки

Базовый комплект



2

				Pos.		Pos.		Pos.		Pos.		
	481-650	231-325	GAK.465	3.1			GK = 114					
	381-840	326-420	GAK.465	3.1			GK = 114					
	381-920	421-460	GAK.465	3.1			GK = 210					
	381-1400	461-700	GAK.710	3.1			GK = 210					
	381-1700	701-850	GAK.945-1	3.1			GK = 260		SBS.K...	11.3	1x	
	381-1725	851-1100		GAK.1100-1	3.1			GK = 375		SBS.K...	11.3	1x
		1101-1325		GAK.1325-1	3.1			GK = 550		SBS.K...	11.3	1x
		1326-1550		GAK.1550-1	3.1			GK = 550		SBS.K...	11.3	1x
		1551-1775		GAK.1775-2	3.1			GK = 550		SBA.K... SBS.K...	11.1 11.3	1x 1x
		1776-2000		GAK.2000-2	3.1			GK = 1050		SBS.K... SBA.K...	11.3 11.1	1x 1x
		2001-2225		GAK.2225-2	3.1			GK = 1050		SBS.K... SBA.K...	11.3 11.1	1x 1x
		2226-2475		GAK.2225-2	3.1	MK.250-1	9.1	GK = 1050		SBA.K... SBS.K...	11.1 11.3	2x 1x
2476-2725		GAK.2225-2	3.1	MK.500-1	9.1	GK = 1050		SBA.K... SBS.K...	11.1 11.3	2x 1x		
	381-480	326-2725	E3	4.3					SBA.K...	11.1	1x	
	481-650	231-325	E3	4.3					SBA.K...	11.1	1x	
	481-1725	326-2725	E1	4.1					SBA.K...	11.1	1x	
	381-550	326-2725	OS.SE.550	5.3								
	481-550	231-325	OS.SE.550	5.3								
	551-800	231-2725	OS.SE.800	5.3								
	801-1025		OS.SE.1025-1	5.3					SBA.K...	11.1	1x	
	1026-1250		OS.SE.1250-1	5.3					SBA.K...	11.1	1x	
	1251-1475		OS.SE.1250-1	5.3	MK.250-0	9.1			SBA.K...	11.1	1x	
	1476-1500		OS.SE.1025-1	5.3	MK.250-1	9.1	ZSR SL	9.6	FT WSK... SBA.K...	11.6 11.1	1x 2x	
1501-1725	OS.SE.1250-1		5.3	MK.250-1	9.1	ZSR SL	9.6	FT WSK... SBA.K...	11.6 11.1	1x 2x		
	381-1725	326-2725	E1.SE	4.2	SK.SE...	7.2			SBA.K...	11.1	1x	
	481-650	231-325	E1.SE	4.2	SK.SE...	7.2			SBA.K...	11.1	1x	
	381-1725	861-1285	M.500-1	9.2					SBA.K...	11.1	1x	
		1286-1535	M.750-1	9.2					SBA.K...	11.1	1x	
		1536-1785	MK.500-1	9.1	M.500-1	9.2			SBA.K...	11.1	2x	
		1786-2035	MK.750-1	9.1	M.500-1	9.2			SBA.K...	11.1	2x	
		2036-2285	MK.750-1	9.1	M.750-1	9.2			SBA.K...	11.1	2x	
		2286-2535	MK.750-1	9.1	MK.500-1	9.1	M.500-1	9.2	SBA.K...	11.1	3x	
2536-2725	MK.750-1	9.1	MK.750-1	9.1	M.500-1	9.2	SBA.K...	11.1	3x			
	481-650	231-325	FL.SE.1	6.1	EL.K.SE...	6.3						
	381-1725	326-2725	FL.SE.1	6.1	EL.K.SE...	6.3						
	841-1250	231-2725	M.500-1	9.2					SBA.K...	11.1	1x	
	1251-1500		M.750-1	9.2				SBA.K...	11.1	1x		
	1501-1725		MK.500-1	9.1	M.500-1	9.2			SBA.K...	11.1	2x	
	381-840	326-420	E3	4.3					SBK.K...	11.2	1x	
	381-1725	421-2725	E1	4.1					SBK.K...	11.2	1x	
	481-650	231-325	E3	4.3					SBK.K...	11.2	1x	

Поворотно-откидная фурнитура с центральным положением ручки

Базовый комплект

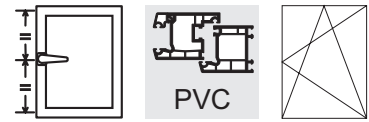

2

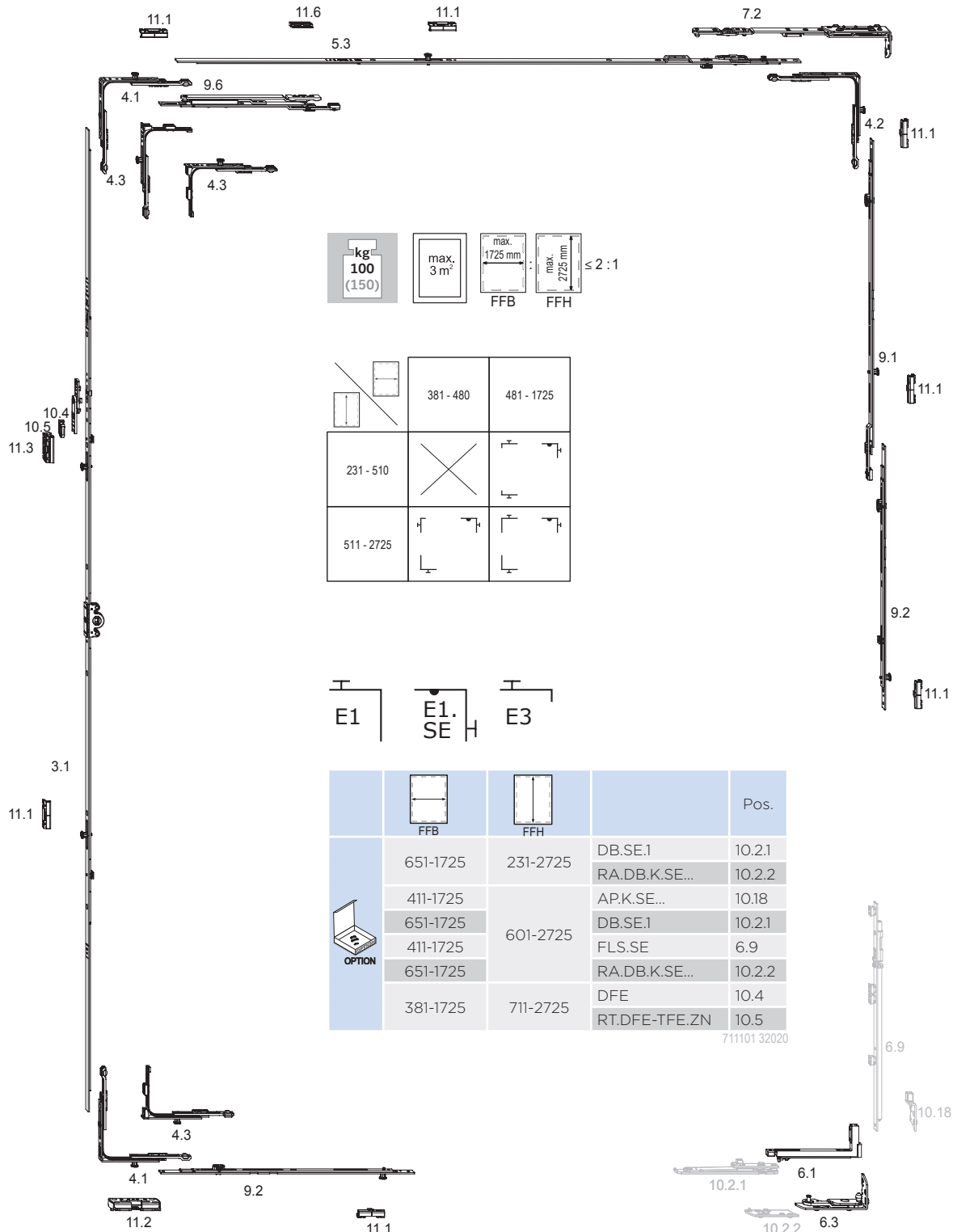

Указанный интервал запираения составляет 800 мм.

Интервалы запираения следует согласовать с производителем профильной системы.

Применение опциональных элементов, обозначенных серым цветом (шина петли створки, ограничитель открывания и т.п.), обусловлено не только весом створки, но и также областью и способом монтажа. Детальная информация о применении опциональных элементов находится в сводных данных о диапазонах применения в начале раздела „Обзор фурнитуры“ и в Инструкции по монтажу.

Поворотно-откидная фурнитура с центральным положением ручки

Базовый комплект

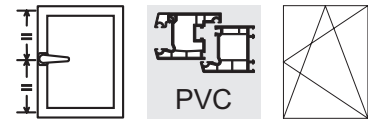

2

	FFB	FFH		Pos.		Pos.		Pos.		Pos.	
A	481-650	231-325	GAK.465	3.1			GK = 114				
	481-1020	326-510	GAM.800	3.1							
	381-1420	511-710	GAM.800	3.1							
	381-1725	711-980		GAM.1050-1	3.1				SBA.K...	11.1	1x
		981-1400		GAM.1400-1	3.1				SBS.K...	11.3	1x
		1401-1800		GAM.1800-2	3.1				SBS.K...	11.3	1x
		1801-2000		GAM.2300-3	3.1				SBA.K...	11.1	2x
		2001-2300		GAM.2300-3	3.1				SBS.K...	11.3	1x
2301-2725		GAM.2300-3	3.1	MK.250-1	9.1	MK.250-1	9.1	SBS.K...	11.3	1x	
								SBA.K...	11.1	4x	
B	381-480	511-2725	E3	4.3					SBA.K...	11.1	1x
	481-1020	231-510	E3	4.3					SBA.K...	11.1	1x
	481-1725	511-2725	E1	4.1					SBA.K...	11.1	1x
C	381-550	511-2725	OS.SE.550	5.3							
	481-550	231-510	OS.SE.550	5.3							
	551-800	231-2725	OS.SE.800	5.3							
	801-1025		OS.SE.1025-1	5.3				SBA.K...	11.1	1x	
	1026-1250		OS.SE.1250-1	5.3				SBA.K...	11.1	1x	
	1251-1475		OS.SE.1250-1	5.3	MK.250-0	9.1			SBA.K...	11.1	1x
	1476-1500		OS.SE.1025-1	5.3	MK.250-1	9.1	ZSR SL	9.6	FT WSK...	11.6	1x
1501-1725	OS.SE.1250-1	5.3	MK.250-1	9.1	ZSR SL	9.6	SBA.K...	11.1	2x		
D	381-1725	511-2725	E1.SE	4.2	SK.SE...	7.2			SBA.K...	11.1	1x
	481-1020	231-510	E1.SE	4.2	SK.SE...	7.2			SBA.K...	11.1	1x
E	381-1725	861-1285	M.500-1	9.2					SBA.K...	11.1	1x
		1286-1535	M.750-1	9.2					SBA.K...	11.1	1x
		1536-1785	MK.500-1	9.1	M.500-1	9.2			SBA.K...	11.1	2x
		1786-2035	MK.750-1	9.1	M.500-1	9.2			SBA.K...	11.1	2x
		2036-2285	MK.750-1	9.1	M.750-1	9.2			SBA.K...	11.1	2x
		2286-2535	MK.750-1	9.1	MK.500-1	9.1	M.500-1	9.2	SBA.K...	11.1	3x
2536-2725	MK.750-1	9.1	MK.750-1	9.1	M.500-1	9.2	SBA.K...	11.1	3x		
F	481-1020	231-510	FL.SE.1	6.1	EL.K.SE...	6.3					
	381-1725	511-2725	FL.SE.1	6.1	EL.K.SE...	6.3					
G	841-1250	231-2725	M.500-1	9.2					SBA.K...	11.1	1x
	1251-1500		M.750-1	9.2				SBA.K...	11.1	1x	
	1501-1725		MK.500-1	9.1	M.500-1	9.2			SBA.K...	11.1	2x
H	381-1725	511-2725	E1	4.1					SBK.K...	11.2	1x
	481-1020	231-510	E3	4.3					SBK.K...	11.2	1x

Поворотнo-откидная фурнитура - фиксированное положение ручки

Продукт приспособлен для противовзломных окон класса RC2 / RC2 N

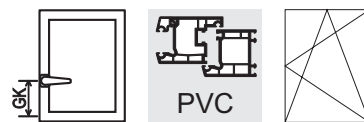

2

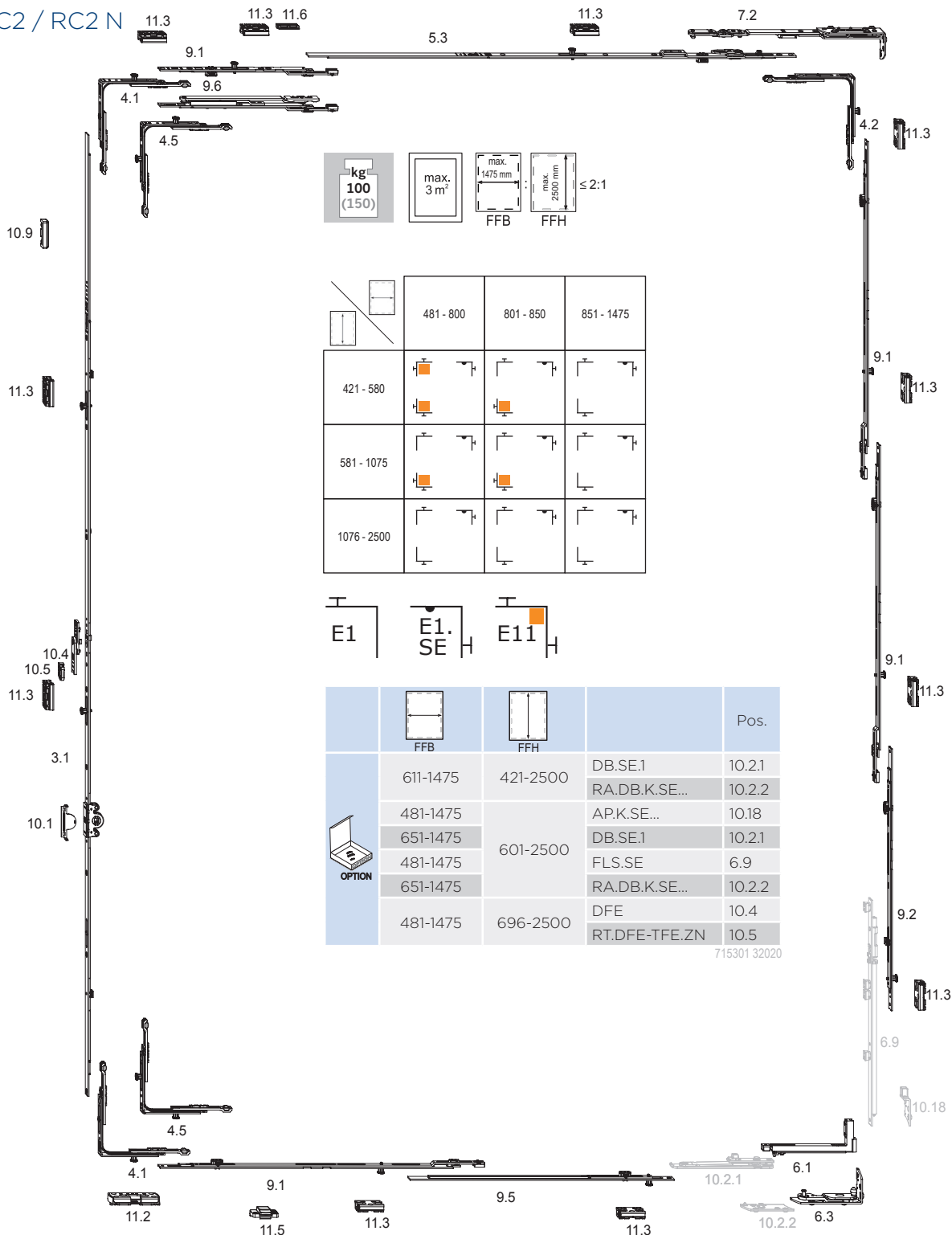

Указанный интервал запираения составляет 800 мм.

Интервалы запираения следует согласовать с производителем профильной системы.







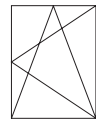
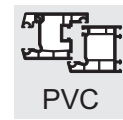
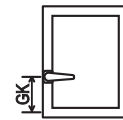





Применение опциональных элементов, обозначенных серым цветом (шина петли створки, ограничитель открывания и т.п.), обусловлено не только весом створки, но и также областью и способом монтажа. Детальная информация о применении опциональных элементов находится в сводных данных о диапазонах применения в начале раздела „Обзор фурнитуры“ и в Инструкции по монтажу.

Поворотно-откидная фурнитура - фиксированное положение ручки

Продукт приспособлен для противовзломных окон класса RC2 / RC2 N



2

				Pos.		Pos.		Pos.		Pos.	
	 481-1475	421-2500	AB.G.D.15,5	10.1	AL D...	10.9					
	481-920	421-460	GAK.465	3.1			GK = 210				
	481-1160	461-580	GAK.710	3.1			GK = 210				
	481-1390	581-695	GAK.830-1	3.1			GK = 260		SBS.K...	11.3	1x
	481-1475	696-850	GAK.945-1	3.1			GK = 260		SBS.K...	11.3	1x
		851-1075	GAK.1100-1	3.1			GK = 375		SBS.K...	11.3	1x
		1076-1325	GAK.1325-2	3.1			GK = 550		SBS.K...	11.3	2x
		1326-1525	GAK.1550-2	3.1			GK = 550		SBS.K...	11.3	3x
		1526-1775	GAK.1775-2	3.1			GK = 550		SBS.K...	11.3	2x
		1776-2000	GAK.2000-2	3.1			GK = 1050		SBS.K...	11.3	2x
		2001-2225	GAK.2225-2	3.1			GK = 1050		SBS.K...	11.3	2x
2226-2475	GAK.2225-2	3.1	MK.250-1	9.1	GK = 1050		SBS.K...	11.3	3x		
2476-2500	GAK.2225-2	3.1	MK.500-1	9.1	GK = 1050		SBS.K...	11.3	3x		
	481-800	421-580	E11	4.5					SBS.K...	11.3	2x
	481-1475	581-2500	E1	4.1					SBS.K...	11.3	1x
	801-1160	421-580	E1	4.1					SBS.K...	11.3	1x
	481-550	421-2500	OS.SE.550	5.3							
	551-800		OS.SE.800	5.3							
	801-1025		OS.SE.1025-1	5.3					SBS.K...	11.3	1x
	1026-1275		OS.SE.1025-1	5.3	MK.250-1	9.1			SBS.K...	11.3	2x
	1276-1475		OS.SE.1025-1	5.3	MK.250-1	9.1	ZSR SL	9.6	FT WSK... SBS.K...	11.6 11.3	1x 2x
	481-1475	421-2500	E1.SE	4.2	SK.SE...	7.2			SBS.K...	11.3	1x
	481-1170	421-585	M.250-1	9.2					SBS.K...	11.3	1x
	481-1475	586-1000	M.500-1	9.2					SBS.K...	11.3	1x
		1001-1200	M.750-1	9.2					SBS.K...	11.3	1x
		1201-1550	MK.500-1	9.1	M.500-1	9.2			SBS.K...	11.3	2x
		1551-1720	MK.750-1	9.1	M.500-1	9.2			SBS.K...	11.3	2x
		1721-1970	MK.500-1	9.1	MK.500-1	9.1	M.500-1	9.2	SBS.K...	11.3	3x
		1971-2220	MK.750-1	9.1	MK.500-1	9.1	M.500-1	9.2	SBS.K...	11.3	3x
		2221-2470	MK.750-1	9.1	MK.750-1	9.1	M.500-1	9.2	SBS.K...	11.3	3x
2471-2500	MK.750-1 M.500-1	9.1 9.2	MK.500-1	9.1	MK.500-1	9.1	SBS.K...	11.3	4x		
	481-1475	421-2500	FL.SE.1	6.1	EL.K.SE...	6.3					
	 481-1475	421-2500	FH...	11.5							
	481-850		V.AK.450-1	9.5					SBS.K...	11.3	1x
	851-1100		V.AK.450-1	9.5	MK.250-1	9.1			SBS.K...	11.3	2x
	1101-1350		V.AK.450-1	9.5	MK.500-1	9.1			SBS.K...	11.3	2x
	1351-1475		V.AK.450-1	9.5	MK.750-1	9.1			SBS.K...	11.3	2x
	481-850	421-1075	E11	4.5					SBS.K... SBK.K...	11.3 11.2	1x 1x
	481-1475	1076-2500	E1	4.1					SBK.K...	11.2	1x
	851-1475	421-1075	E1	4.1					SBK.K...	11.2	1x

Детальная информация о данной системе находится в системной документации по RC2.



Обозначает линейку артикулов, которые применяются независимо от размера окна.

Поворотно-откидная фурнитура с центральным положением ручки

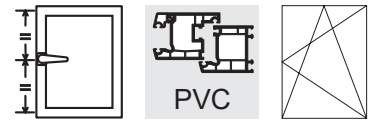

2

Продукт приспособлен для противовзломных окон класса RC2 / RC2 N

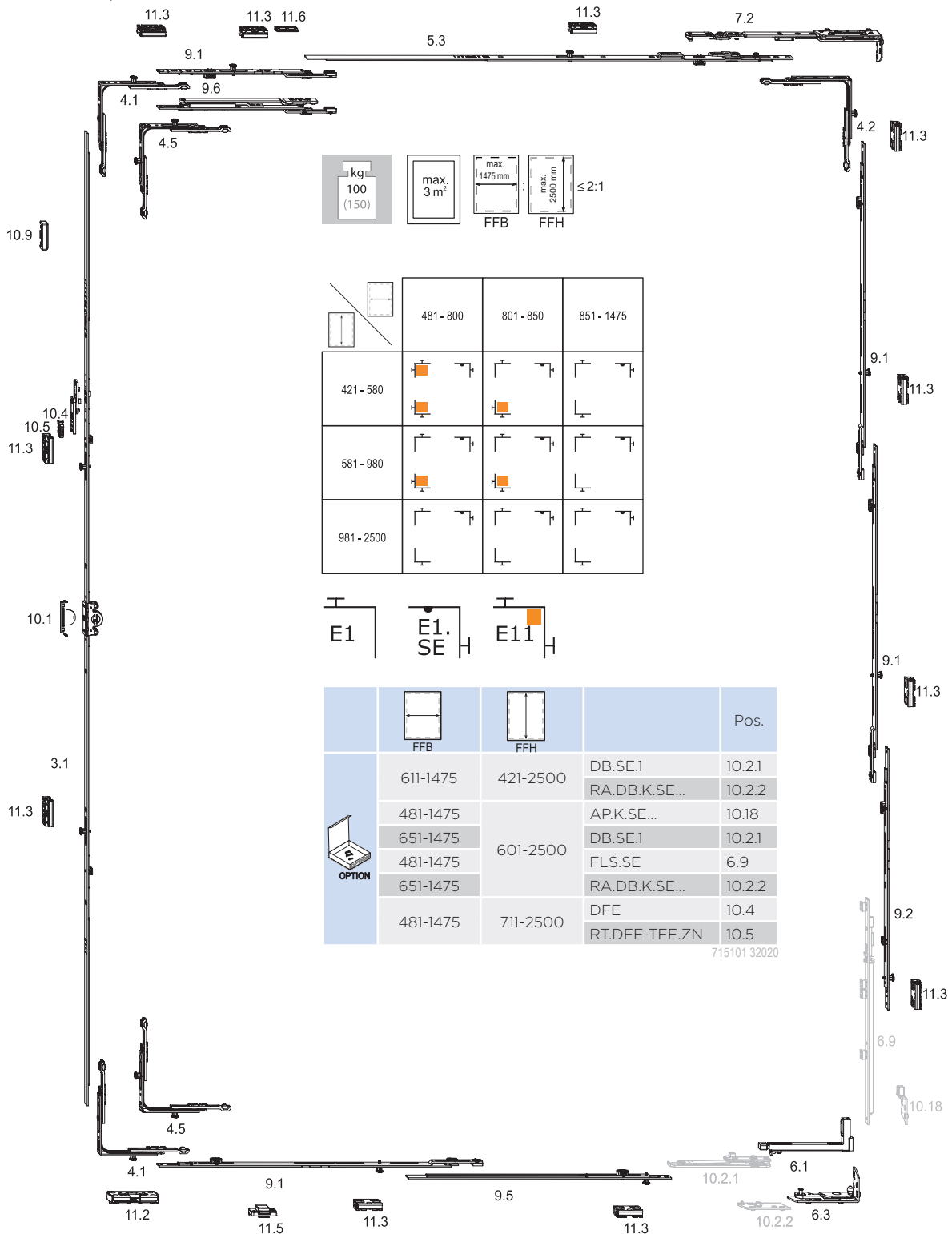

Указанный интервал запираения составляет 800 мм.

Интервалы запираения следует согласовать с производителем профильной системы.







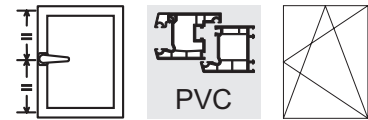



Применение опциональных элементов, обозначенных серым цветом (шина петли створки, ограничитель открывания и т.п.), обусловлено не только весом створки, но и также областью и способом монтажа. Детальная информация о применении опциональных элементов находится в сводных данных о диапазонах применения вначале раздела „Обзор фурнитуры“ и в Инструкции по монтажу.

Поворотно-откидная фурнитура с центральным положением ручки

Продукт приспособлен для противовзломных окон класса RC2 / RC2 N



2

				Pos.		Pos.		Pos.		Pos.	
	i 481-1475	421-2500	AB.G.D.15,5	10.1	AL D...	10.9					
	481-920	421-460	GAK.465	3.1			GK = 210				
	481-1160	461-580	GAK.710	3.1			GK = 210				
	481-1420	581-710	GAK.830-1	3.1			GK = 260		SBS.K...	11.3	1x
	481-1475	711-980	GAM.1050-1	3.1					SBS.K...	11.3	2x
		981-1400	GAM.1400-2	3.1					SBS.K...	11.3	2x
		1401-1800	GAM.1800-2	3.1					SBS.K...	11.3	2x
		1801-2300	GAM.2300-3	3.1					SBS.K...	11.3	3x
	2301-2500	GAM.1800-2	3.1	MK.500-1	9.1	MK.500-1	9.1	SBS.K...	11.3	4x	
	481-800	421-580	E11	4.5					SBS.K...	11.3	2x
	481-1475	581-2500	E1	4.1					SBS.K...	11.3	1x
	801-1160	421-580	E1	4.1					SBS.K...	11.3	1x
	481-550	421-2500	OS.SE.550	5.3							
	551-800		OS.SE.800	5.3							
	801-1025		OS.SE.1025-1	5.3					SBS.K...	11.3	1x
	1026-1275		OS.SE.1025-1	5.3	MK.250-1	9.1			SBS.K...	11.3	2x
	1276-1475		OS.SE.1025-1	5.3	MK.250-1	9.1	ZSR SL	9.6	FT WSK...	11.6	1x
								SBS.K...	11.3	2x	
	481-1475	421-2500	E1.SE	4.2	SK.SE...	7.2			SBS.K...	11.3	1x
	481-1170	421-585	M.250-1	9.2					SBS.K...	11.3	1x
	481-1475	586-1000	M.500-1	9.2					SBS.K...	11.3	1x
		1001-1200	M.750-1	9.2					SBS.K...	11.3	1x
		1201-1550	MK.500-1	9.1	M.500-1	9.2			SBS.K...	11.3	2x
		1551-1720	MK.750-1	9.1	M.500-1	9.2			SBS.K...	11.3	2x
		1721-1970	MK.500-1	9.1	MK.500-1	9.1	M.500-1	9.2	SBS.K...	11.3	3x
		1971-2220	MK.750-1	9.1	MK.500-1	9.1	M.500-1	9.2	SBS.K...	11.3	3x
		2221-2470	MK.750-1	9.1	MK.750-1	9.1	M.500-1	9.2	SBS.K...	11.3	3x
2471-2500	MK.750-1	9.1	MK.500-1	9.1	MK.500-1	9.1	SBS.K...	11.3	4x		
		M.500-1	9.2								
	481-1475	421-2500	FL.SE.1	6.1	EL.K.SE...	6.3					
	i 481-1475	421-2500	FH...	11.5							
	481-850		V.AK.450-1	9.5					SBS.K...	11.3	1x
	851-1100		V.AK.450-1	9.5	MK.250-1	9.1			SBS.K...	11.3	2x
	1101-1350		V.AK.450-1	9.5	MK.500-1	9.1			SBS.K...	11.3	2x
	1351-1475		V.AK.450-1	9.5	MK.750-1	9.1			SBS.K...	11.3	2x
	481-850	421-980	E11	4.5					SBS.K...	11.3	1x
	481-1475	981-2500	E1	4.1					SBK.K...	11.2	1x
	851-1475	421-980	E1	4.1					SBK.K...	11.2	1x

Детальная информация о данной системе находится в системной документации по RC2.



Обозначает линейку артикулов, которые применяются независимо от размера окна.

Поворотная фурнитура для штапеловых окон с фиксированным положением ручки

Базовый комплект с запираем по всему периметру

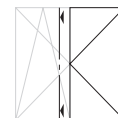
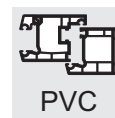

2

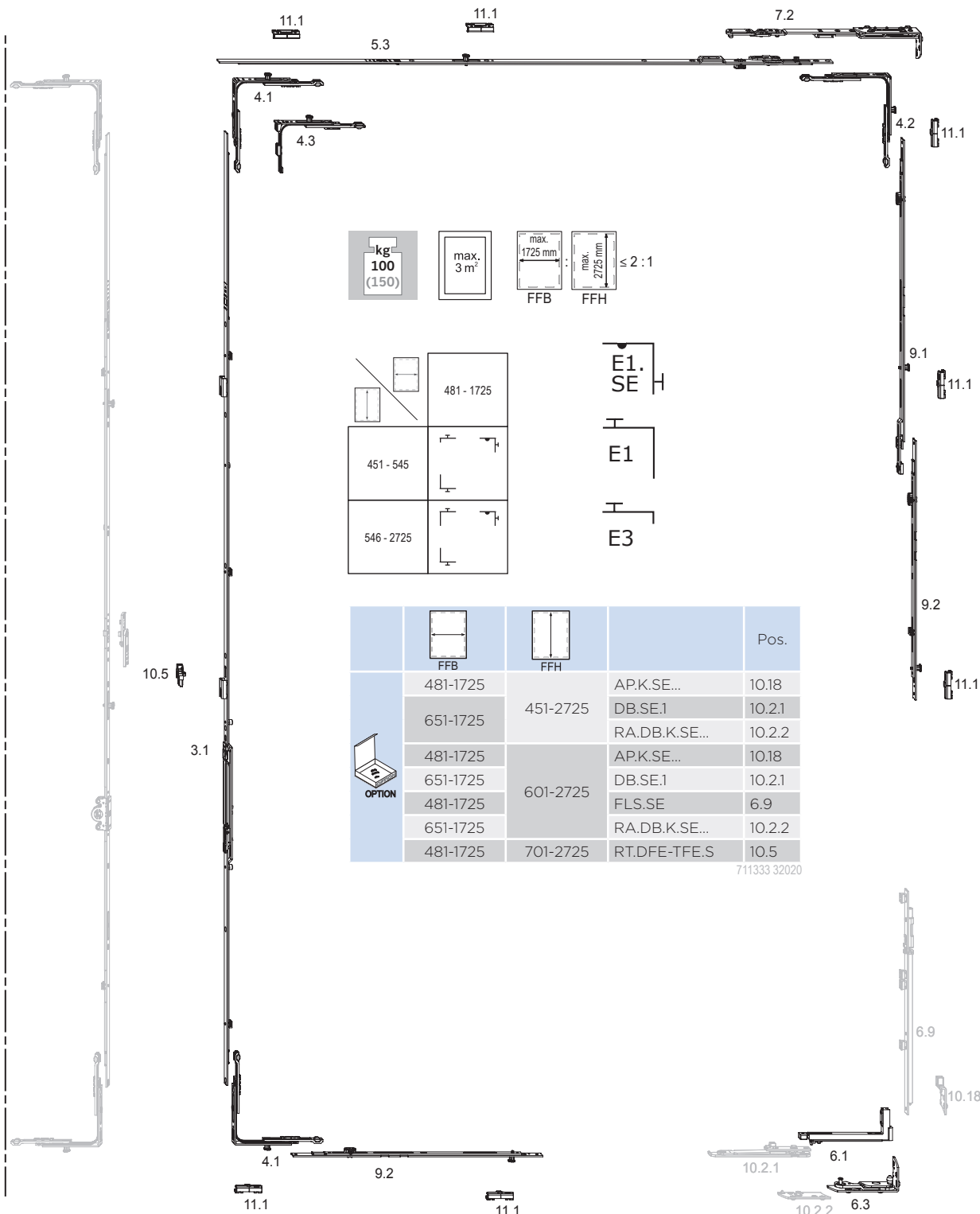

kg 100 (150) max. 3 m² max. 1725 mm max. 2725 mm k 2:1

FFB FFH

481 - 1725	E1. SE H
451 - 545	E1
546 - 2725	E3

	FFB	FFH		Pos.
	481-1725		AP.K.SE...	10.18
	651-1725	451-2725	DB.SE.1	10.2.1
			RA.DB.K.SE...	10.2.2
OPTION	481-1725	601-2725	AP.K.SE...	10.18
	651-1725		DB.SE.1	10.2.1
	481-1725		FLS.SE	6.9
	651-1725	RA.DB.K.SE...	10.2.2	
	481-1725	701-2725	RT.DFE-TFE.S	10.5

711333 32020

Указанный интервал запираения составляет 800 мм.

Интервалы запираения следует согласовать с производителем профильной системы.

Применение опциональных элементов, обозначенных серым цветом (шина петли створки, ограничитель открывания и т.п.), обусловлено не только весом створки, но и также областью и способом монтажа. Детальная информация о применении опциональных элементов находится в сводных данных о диапазонах применения в начале раздела „Обзор фурнитуры“ и в Инструкции по монтажу.

Поворотная фурнитура для штапеловых окон с фиксированным положением ручки

Базовый комплект с запираением по всему периметру

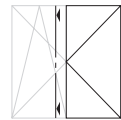
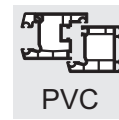

2

	FFB	FFH		Pos.		Pos.		Pos.		Pos.	
A	481-1400	451-700	GASK.710	3.1			GK = 210				
	481-1700	701-850	GASK.945-1	3.1			GK = 260				
	481-1725	851-1100	GASK.1100-1	3.1			GK = 375				
		1101-1325	GASK.1325-1	3.1			GK = 550				
		1326-1550	GASK.1550-1	3.1			GK = 550				
		1551-1775	GASK.1775-2	3.1			GK = 550				
		1776-2000	GASK.2000-2	3.1			GK = 1050				
		2001-2225	GASK.2225-2	3.1			GK = 1050				
		2226-2475	GASK.2225-2	3.1	MS.SO.250-1	9.3	GK = 1050				
2476-2725	GASK.2225-2	3.1	MS.SO.500-1	9.3	GK = 1050						
B	481-1090	451-545	E3	4.3					SBA.K...	11.1	1x
	481-1725	546-2725	E1	4.1					SBA.K...	11.1	1x
C	481-550	451-2725	OS.SE.550	5.3							
	551-800		OS.SE.800	5.3							
	801-1025		OS.SE.1025-1	5.3					SBA.K...	11.1	1x
	1026-1250		OS.SE.1250-1	5.3					SBA.K...	11.1	1x
	1251-1475		OS.SE.1250-1	5.3	MK.250-0	9.1			SBA.K...	11.1	1x
	1476-1500		OS.SE.1025-1	5.3	MK.500-1	9.1			SBA.K...	11.1	2x
	1501-1725		OS.SE.1250-1	5.3	MK.500-1	9.1			SBA.K...	11.1	2x
D	481-1725	451-2725	E1.SE	4.2	SK.SE...	7.2			SBA.K...	11.1	1x
E	481-1725	861-950	M.250-1	9.2					SBA.K...	11.1	1x
		951-1285	M.500-1	9.2					SBA.K...	11.1	1x
		1286-1535	M.750-1	9.2					SBA.K...	11.1	1x
		1536-1785	MK.500-1	9.1	M.500-1	9.2			SBA.K...	11.1	2x
		1786-2035	MK.750-1	9.1	M.500-1	9.2			SBA.K...	11.1	2x
		2036-2285	MK.750-1	9.1	M.750-1	9.2			SBA.K...	11.1	2x
		2286-2535	MK.750-1	9.1	MK.500-1	9.1	M.500-1	9.2	SBA.K...	11.1	3x
		2536-2725	MK.750-1	9.1	MK.750-1	9.1	M.500-1	9.2	SBA.K...	11.1	3x
F	481-1725	451-2725	FL.SE.1	6.1	EL.K.SE...	6.3					
G	841-1250	451-2725	M.500-1	9.2					SBA.K...	11.1	1x
	1251-1500		M.750-1	9.2				SBA.K...	11.1	1x	
	1501-1725		MK.500-1	9.1	M.500-1	9.2			SBA.K...	11.1	2x
H	481-1725	451-2725	E1	4.1					SBA.K...	11.1	1x

Поворотная фурнитура для штапеловых окон с центральным положением ручки

Базовый комплект с запираем по всему периметру

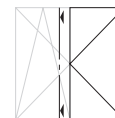
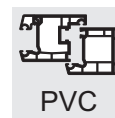

2

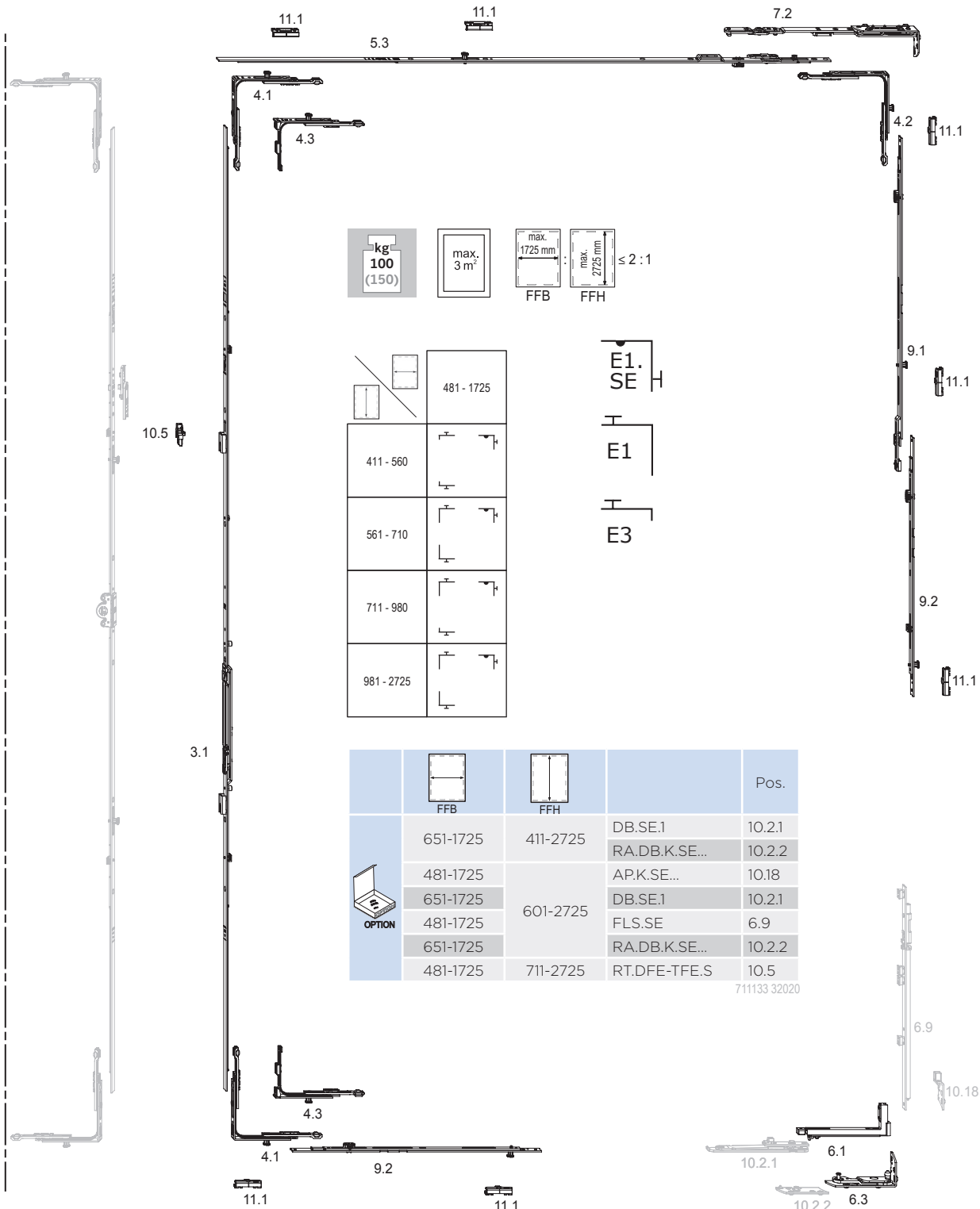

Указанный интервал запираения составляет 800 мм.

Интервалы запираения следует согласовать с производителем профильной системы.

Применение опциональных элементов, обозначенных серым цветом (шина петли створки, ограничитель открывания и т.п.), обусловлено не только весом створки, но и также областью и способом монтажа. Детальная информация о применении опциональных элементов находится в сводных данных о диапазонах применения в начале раздела „Обзор фурнитуры“ и в Инструкции по монтажу.

Поворотная фурнитура для штапеловых окон с центральным положением ручки

Базовый комплект с запирающим по всему периметру

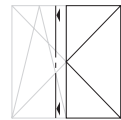
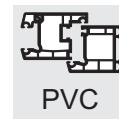

2

	FFB	FFH		Pos.		Pos.		Pos.		Pos.	
A	481-1420	411-710	GASM.800	3.1							
	481-1725	711-980	GASM.1050-1.E3	3.1							
		981-1400	GASM.1400-1	3.1							
		1401-1800	GASM.1800-2	3.1							
		1801-2300	GASM.2300-3	3.1							
		2301-2725	GASM.2300-3	3.1	MS.SU.250-1	9.3	MS.SO.250-1	9.3			
B	481-1120	411-560	E3	4.3					SBA.K...	11.1	1x
	481-1725	561-2725	E1	4.1					SBA.K...	11.1	1x
C	481-550	411-2725	OS.SE.550	5.3							
	551-800		OS.SE.800	5.3							
	801-1025		OS.SE.1025-1	5.3					SBA.K...	11.1	1x
	1026-1250		OS.SE.1250-1	5.3					SBA.K...	11.1	1x
	1251-1475		OS.SE.1250-1	5.3	MK.250-0	9.1			SBA.K...	11.1	1x
	1476-1500		OS.SE.1025-1	5.3	MK.500-1	9.1			SBA.K...	11.1	2x
	1501-1725		OS.SE.1250-1	5.3	MK.500-1	9.1			SBA.K...	11.1	2x
D	481-1725	411-2725	E1.SE	4.2	SK.SE...	7.2			SBA.K...	11.1	1x
E	481-1725	861-1285	M.500-1	9.2					SBA.K...	11.1	1x
		1286-1535	M.750-1	9.2					SBA.K...	11.1	1x
		1536-1785	MK.500-1	9.1	M.500-1	9.2			SBA.K...	11.1	2x
		1786-2035	MK.750-1	9.1	M.500-1	9.2			SBA.K...	11.1	2x
		2036-2285	MK.750-1	9.1	M.750-1	9.2			SBA.K...	11.1	2x
		2286-2535	MK.750-1	9.1	MK.500-1	9.1	M.500-1	9.2	SBA.K...	11.1	3x
		2536-2725	MK.750-1	9.1	MK.750-1	9.1	M.500-1	9.2	SBA.K...	11.1	3x
F	481-1725	411-2725	FL.SE.1	6.1	EL.K.SE...	6.3					
G	841-1250	411-2725	M.500-1	9.2					SBA.K...	11.1	1x
	1251-1500		M.750-1	9.2					SBA.K...	11.1	1x
	1501-1725		MK.500-1	9.1	M.500-1	9.2			SBA.K...	11.1	2x
H	481-1120	411-560	E3	4.3					SBA.K...	11.1	1x
	481-1420	561-710	E1	4.1					SBA.K...	11.1	1x
	481-1725	711-980	E3	4.3					SBA.K...	11.1	1x
		981-2725	E1	4.1					SBA.K...	11.1	1x

Поворотная фурнитура для штапеловых окон с фиксированным положением ручки

Базовый комплект с прижимом ZV

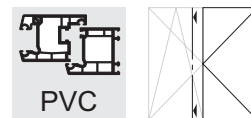

2

kg
100
(150)

max.
3 m²

max.
1725 mm
FFB

max.
2725 mm
FFH

κ 2 : 1

	481 - 800	801 - 1725	
231 - 260	✗	✗	E1
261 - 450	✗	✗	E3
451 - 545	✓	✓	KR 711
546 - 2725	✓	✓	

	FFB	FFH		Pos.
 OPTION	651-800	231-450	DB.SE.1	10.2.1
			RA.DB.K.SE...	10.2.2
	651-1725	451-2725	DB.SE.1	10.2.1
			RA.DB.K.SE...	10.2.2
	481-1725	601-2725	AP.K.SE...	10.18
	651-1725		DB.SE.1	10.2.1
481-1725	FLS.SE		6.9	
651-1725		RA.DB.K.SE...	10.2.2	
481-1725	701-2725	RT.DFE-TFE.S	10.5	

711332 32020

Указанный интервал запираения составляет 800 мм.

Интервалы запираения следует согласовать с производителем профильной системы.

Применение опциональных элементов, обозначенных серым цветом (шина петли створки, ограничитель открывания и т.п.), обусловлено не только весом створки, но и также областью и способом монтажа. Детальная информация о применении опциональных элементов находится в сводных данных о диапазонах применения вначале раздела „Обзор фурнитуры“ и в Инструкции по монтажу.

Поворотная фурнитура для штапеловых окон с фиксированным положением ручки

Базовый комплект с прижимом ZV

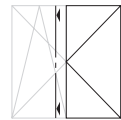
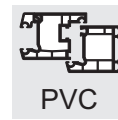

2

	FFB	FFH		Pos.		Pos.		Pos.		Pos.	
A	481-1400	451-700	GASK.710	3.1			GK = 210				
	481-1700	701-850	GASK.945-1	3.1			GK = 260				
	481-1725	851-1100	GASK.1100-1	3.1			GK = 375				
		1101-1325	GASK.1325-1	3.1			GK = 550				
		1326-1550	GASK.1550-1	3.1			GK = 550				
		1551-1775	GASK.1775-2	3.1			GK = 550				
		1776-2000	GASK.2000-2	3.1			GK = 1050				
		2001-2225	GASK.2225-2	3.1			GK = 1050				
		2226-2475	GASK.2225-2	3.1	MS.SO.250-1	9.3	GK = 1050				
2476-2725	GASK.2225-2	3.1	MS.SO.500-1	9.3	GK = 1050						
B	481-800	261-450	KR F 711.C...	10.10					SA...	11.6	1x
	481-1090	451-545	E3	4.3					SBA.K...	11.1	1x
	481-1725	546-2725	E1	4.1					SBA.K...	11.1	1x
C	841-1250		M.500-1	9.2					SBA.K...	11.1	1x
	1251-1500	451-2725	M.750-1	9.2					SBA.K...	11.1	1x
	1501-1725		MK.500-1	9.1	M.500-1	9.2			SBA.K...	11.1	2x
D	481-1725	231-2725	DLS.K.SE.9-13	8.2							
	481-800	231-450	DL.K.SE...	8.1							
	481-1725	451-2725	DL.K.SE...	8.1							
E	481-1725	801-1600	ZV SL	11.4					FT WSK... SB SZV-WSK SL	11.6 11.5	2x 1x
		1601-2400	ZV SL	11.4	ZV SL	11.4		FT WSK... SB SZV-WSK SL	11.6 11.5	4x 2x	
		2401-2725	ZV SL	11.4	ZV SL	11.4	ZV SL	11.4	FT WSK... SB SZV-WSK SL	11.6 11.5	6x 3x
F	481-800	231-450	FL.SE.1	6.1	EL.K.SE...	6.3					
	481-1725	451-2725	FL.SE.1	6.1	EL.K.SE...	6.3					
G	841-1250		M.500-1	9.2					SBA.K...	11.1	1x
	1251-1500	451-2725	M.750-1	9.2					SBA.K...	11.1	1x
	1501-1725		MK.500-1	9.1	M.500-1	9.2			SBA.K...	11.1	2x
H	481-800	231-450	KR F 711.C...	10.10					SA...	11.6	1x
	481-1725	451-2725	E1	4.1					SBA.K...	11.1	1x



Обозначает линейку артикулов, которые применяются независимо от размера окна.

Поворотная фурнитура для штапеловых окон с центральным положением ручки

Базовый комплект с прижимом ZV

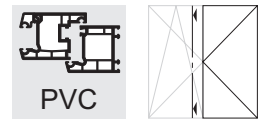

2

kg
100
(150)

max.
3 m²

max.
1725 mm
FFB

max.
2725 mm
FFH

≤ 2 : 1

	481 - 800	801 - 1725
231 - 260	h	X
261 - 410	h	X
411 - 560	h	h
561 - 710	h	h
711 - 980	h	h
981 - 2725	h	h

	FFB	FFH		Pos.
OPTION	651-800	231-410	DB.SE.1	10.2.1
			RA.DB.K.SE...	10.2.2
	651-1725	411-2725	DB.SE.1	10.2.1
			RA.DB.K.SE...	10.2.2
	481-1725		AP.K.SE...	10.18
	651-1725	601-2725	DB.SE.1	10.2.1
481-1725		FLS.SE	6.9	
651-1725		RA.DB.K.SE...	10.2.2	
481-1725	711-2725	RT.DFE-TFE.S	10.5	

Указанный интервал запираения составляет 800 мм.

Интервалы запираения следует согласовать с производителем профильной системы.

Применение опциональных элементов, обозначенных серым цветом (шина петли створки, ограничитель открывания и т.п.), обусловлено не только весом створки, но и также областью и способом монтажа. Детальная информация о применении опциональных элементов находится в сводных данных о диапазонах применения вначале раздела „Обзор фурнитуры“ и в Инструкции по монтажу.

Поворотная фурнитура для штапеловых окон с центральным положением ручки

Базовый комплект с прижимом ZV

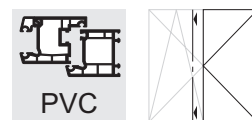

2

	FFB	FFH		Pos.		Pos.		Pos.		Pos.	
A	481-1420	411-710	GASM.800	3.1							
	481-1725	711-980	GASM.1050-1.E3	3.1							
		981-1400	GASM.1400-1	3.1							
		1401-1800	GASM.1800-2	3.1							
		1801-2300	GASM.2300-3	3.1							
		2301-2725	GASM.2300-3	3.1	MS.SU.250-1	9.3	MS.SO.250-1	9.3			
B	481-800	261-410	KR F 711.C...	10.10					SA...	11.6	1x
	481-1120	411-560	E3	4.3					SBA.K...	11.1	1x
	481-1725	561-2725	E1	4.1					SBA.K...	11.1	1x
C	841-1250		M.500-1	9.2					SBA.K...	11.1	1x
	1251-1500	411-2725	M.750-1	9.2					SBA.K...	11.1	1x
	1501-1725		MK.500-1	9.1	M.500-1	9.2			SBA.K...	11.1	2x
D	481-1725	231-2725	DLS.K.SE.9-13	8.2							
	481-800	231-410	DL.K.SE...	8.1							
	481-1725	411-2725	DL.K.SE...	8.1							
E		801-1600	ZV SL	11.4					FT WSK... SB	11.6	2x
	481-1725		SZV-WSK SL							11.5	1x
		1601-2400	ZV SL	11.4	ZV SL	11.4			FT WSK... SB	11.6	4x
			SZV-WSK SL							11.5	2x
	2401-2725	ZV SL	11.4	ZV SL	11.4	ZV SL	11.4	FT WSK... SB	11.6	6x	
		SZV-WSK SL							11.5	3x	
F	481-800	231-410	FL.SE.1	6.1	EL.K.SE...	6.3					
	481-1725	411-2725	FL.SE.1	6.1	EL.K.SE...	6.3					
G	841-1250		M.500-1	9.2					SBA.K...	11.1	1x
	1251-1500	411-2725	M.750-1	9.2					SBA.K...	11.1	1x
	1501-1725		MK.500-1	9.1	M.500-1	9.2			SBA.K...	11.1	2x
H	481-800	231-410	KR F 711.C...	10.10					SA...	11.6	1x
	481-1120	411-560	E3	4.3					SBA.K...	11.1	1x
	481-1420	561-710	E1	4.1					SBA.K...	11.1	1x
	481-1725	711-980	E3	4.3					SBA.K...	11.1	1x
		981-2725	E1	4.1					SBA.K...	11.1	1x



Обозначает линейку артикулов, которые применяются независимо от размера окна.

Поворотная фурнитура для штапиковых окон с фиксированным положением ручки

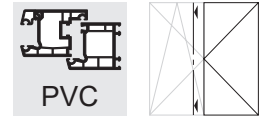

Продукт для противовзломных окон класса RC2 / RC2 N

2



Указанный интервал запираения составляет 800 мм.

Интервалы запираения следует согласовать с производителем профильной системы.

Применение опциональных элементов, обозначенных серым цветом (шина петли створки, ограничитель открывания и т.п.), обусловлено не только весом створки, но и также областью и способом монтажа. Детальная информация о применении опциональных элементов находится в сводных данных о диапазонах применения вначале раздела „Обзор фурнитуры“ и в Инструкции по монтажу.

Поворотная фурнитура для штапеловых окон с фиксированным положением ручки

Продукт для противовзломных окон класса RC2 / RC2 N

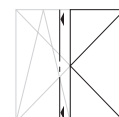
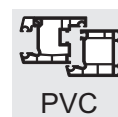

2

	FFB	FFH		Pos.		Pos.		Pos.		Pos.	
A	481-1475	451-2500	SNH.AGR	10.13							
			GASK.710	3.1							
	481-1390	581-695	GASK.830-1	3.1							
			GASK.945-1	3.1							
	481-1475	546-580	GASK.1100-1	3.1							
			GASK.1325-2	3.1							
			GASK.1550-2	3.1							
			GASK.1775-2	3.1							
			GASK.2000-2	3.1							
			GASK.2225-2	3.1							
GASK.2225-2			3.1	MS.SO.250-1	9.3						
GASK.2225-2			3.1	MS.SO.500-1	9.3						
B	481-800	546-580	E1.SBS.O...	4.8				SBS.K...	11.3	1x	
			481-1475	581-2500	E1	4.1			SBS.K...	11.3	1x
			801-1160	546-580	E1	4.1			SBS.K...	11.3	1x
C	481-1475	451-2500	AL D...	10.9							
			481-550	546-2500	OS.SE.550	5.3					
	551-800	546-2500	OS.SE.800	5.3							
	801-1025	546-2500	OS.SE.1025-1	5.3				SBS.K...	11.3	1x	
	1026-1275	546-2500	OS.SE.1025-1	5.3	MK.250-1	9.1		SBS.K...	11.3	2x	
1276-1475	451-2500	OS.SE.1025-1	5.3	MK.250-0	9.1	MK.250-1	9.1	SBS.K...	11.3	2x	
D	481-1475	546-2500	E1.SE	4.2	SK.SE...	7.2		SBS.K...	11.3	1x	
E	481-1475	546-585	M.250-1	9.2				SBS.K...	11.3	1x	
			M.500-1	9.2				SBS.K...	11.3	1x	
			M.750-1	9.2				SBS.K...	11.3	1x	
			MK.500-1	9.1	M.500-1	9.2		SBS.K...	11.3	2x	
			MK.750-1	9.1	M.500-1	9.2		SBS.K...	11.3	2x	
			MK.500-1	9.1	MK.500-1	9.1	M.500-1	9.2	SBS.K...	11.3	3x
			MK.750-1	9.1	MK.500-1	9.1	M.500-1	9.2	SBS.K...	11.3	3x
			MK.750-1	9.1	MK.750-1	9.1	M.500-1	9.2	SBS.K...	11.3	3x
MK.750-1	9.1	MK.500-1	9.1	MK.500-1	9.1	SBS.K...	11.3	4x			
M.500-1	9.2										
F	481-1475	546-2500	FL.SE.1	6.1	EL.K.SE...	6.3					
G	481-1475	451-2500	FH...	11.5							
			481-850	546-2500	V.AK.450-1	9.5			SBS.K...	11.3	1x
	851-1100	546-2500	V.AK.450-1	9.5	MK.250-1	9.1		SBS.K...	11.3	2x	
	1101-1350	546-2500	V.AK.450-1	9.5	MK.500-1	9.1		SBS.K...	11.3	2x	
	1351-1475	451-2500	V.AK.450-1	9.5	MK.750-1	9.1		SBS.K...	11.3	2x	
H	481-850	546-1075	E1.SBS.U.F	4.4				SBS.K...	11.3	1x	
	481-1475	1076-2500	E1	4.1				SBS.K...	11.3	1x	
	851-1475	546-1075	E1	4.1				SBS.K...	11.3	1x	

Детальная информация о данной системе находится в системной документации по RC2.



Обозначает линейку артикулов, которые применяются независимо от размера окна.

Поворотная фурнитура для штапеловых окон с центральным положением ручки

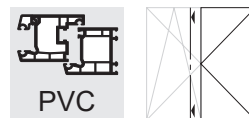

2

Продукт для противовзломных окон класса RC2 / RC2 N

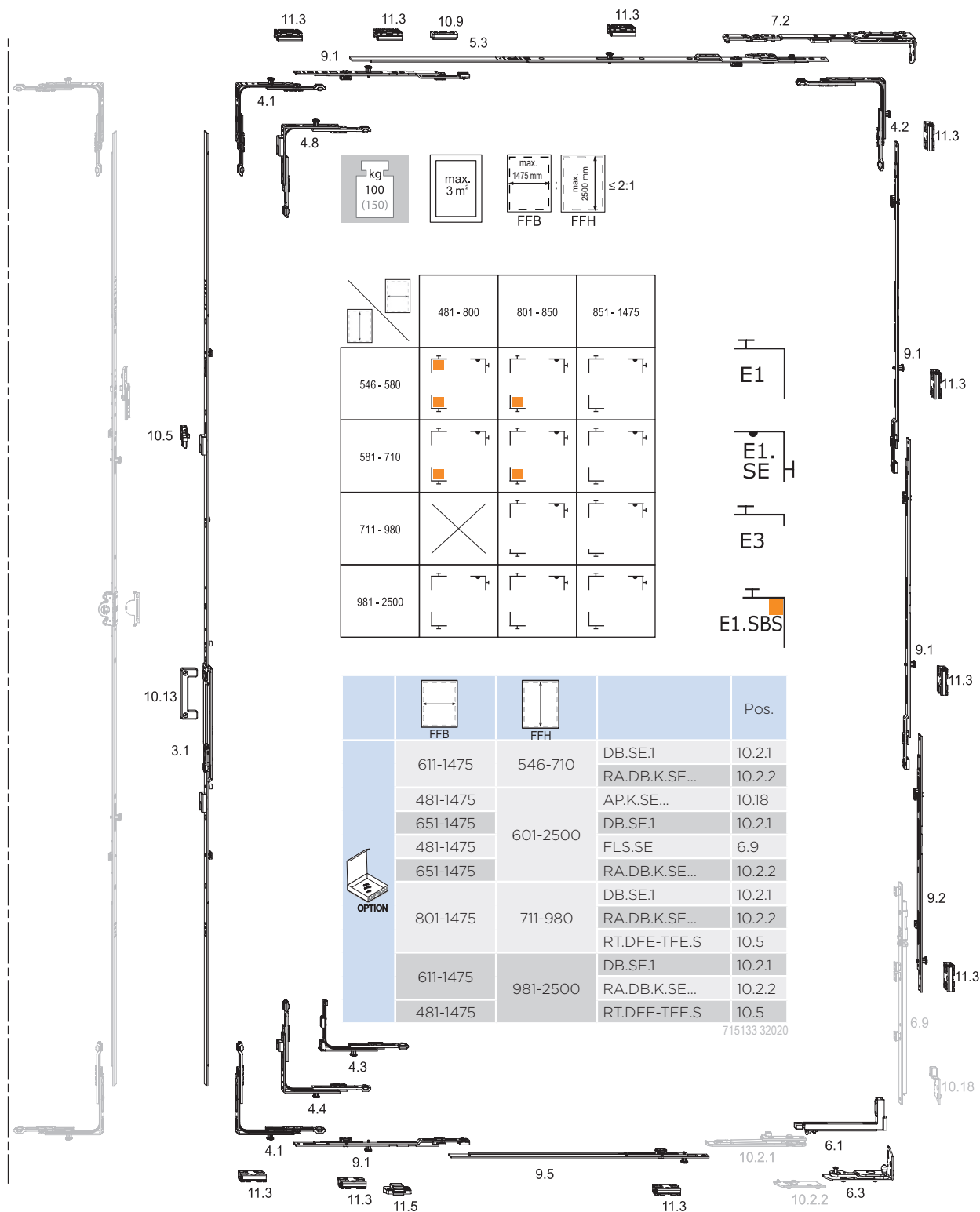

Указанный интервал запираения составляет 800 мм.









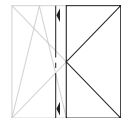
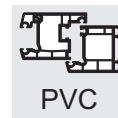



Интервалы запираения следует согласовать с производителем профильной системы.

Применение опциональных элементов, обозначенных серым цветом (шина петли створки, ограничитель открывания и т.п.), обусловлено не только весом створки, но и также областью и способом монтажа. Детальная информация о применении опциональных элементов находится в сводных данных о диапазонах применения в начале раздела „Обзор фурнитуры“ и в Инструкции по монтажу.

Поворотная фурнитура для штапеловых окон с центральным положением ручки

Продукт для противовзломных окон класса RC2 / RC2 N



				Pos.		Pos.		Pos.		Pos.	
	 481-1475	546-2500	SNH.AGR	10.13							
	481-1160	546-580	GASK.710	3.1							
	481-1420	581-710	GASK.830-1	3.1							
	801-1475	711-980	GASM.1050-1.E3	3.1							
	481-1475	981-1400	GASM.1400-2	3.1							
		1401-1800	GASM.1800-2	3.1							
		1801-2300	GASM.2300-3	3.1							
2301-2500		GASM.1800-2	3.1	MS.SU.500-1	9.3	MS.SO.500-1	9.3				
	481-800	546-580	E1.SBS.O...	4.8				SBS.K...	11.3	1x	
	481-1420	581-710	E1	4.1				SBS.K...	11.3	1x	
	481-1475	981-2500	E1	4.1				SBS.K...	11.3	1x	
	801-1160	546-580	E1	4.1				SBS.K...	11.3	1x	
	801-1475	711-980	E1	4.1				SBS.K...	11.3	1x	
	 481-1475	546-2500	AL D...	10.9							
	481-550	546-710	OS.SE.550	5.3							
		981-2500	OS.SE.550	5.3							
	551-800	546-710	OS.SE.800	5.3							
		981-2500	OS.SE.800	5.3							
	801-1025		OS.SE.1025-1	5.3				SBS.K...	11.3	1x	
	1026-1275	546-2500	OS.SE.1025-1	5.3	MK.250-1	9.1		SBS.K...	11.3	2x	
1276-1475		OS.SE.1025-1	5.3	MK.250-0	9.1	MK.250-1	9.1	SBS.K...	11.3	2x	
	481-1420	546-710	E1.SE	4.2	SK.SE...	7.2		SBS.K...	11.3	1x	
	481-1475	981-2500	E1.SE	4.2	SK.SE...	7.2		SBS.K...	11.3	1x	
	801-1475	711-980	E1.SE	4.2	SK.SE...	7.2		SBS.K...	11.3	1x	
	481-1170	546-585	M.250-1	9.2				SBS.K...	11.3	1x	
	481-1420	586-710	M.500-1	9.2				SBS.K...	11.3	1x	
	801-1475	711-980	M.500-1	9.2				SBS.K...	11.3	1x	
	481-1475	981-1000	M.500-1	9.2				SBS.K...	11.3	1x	
		1001-1200	M.750-1	9.2				SBS.K...	11.3	1x	
		1201-1550	MK.500-1	9.1	M.500-1	9.2		SBS.K...	11.3	2x	
		1551-1720	MK.750-1	9.1	M.500-1	9.2		SBS.K...	11.3	2x	
		1721-1970	MK.500-1	9.1	MK.500-1	9.1	M.500-1	9.2	SBS.K...	11.3	3x
		1971-2220	MK.750-1	9.1	MK.500-1	9.1	M.500-1	9.2	SBS.K...	11.3	3x
		2221-2470	MK.750-1	9.1	MK.750-1	9.1	M.500-1	9.2	SBS.K...	11.3	3x
2471-2500		MK.750-1	9.1	MK.500-1	9.1	MK.500-1	9.1	SBS.K...	11.3	4x	
		M.500-1	9.2								
	481-1420	546-710	FL.SE.1	6.1	EL.K.SE...	6.3					
	801-1475	711-980	FL.SE.1	6.1	EL.K.SE...	6.3					
	481-1475	981-2500	FL.SE.1	6.1	EL.K.SE...	6.3					
	 481-1475	546-2500	FH...	11.5							
	481-850	546-710	V.AK.450-1	9.5				SBS.K...	11.3	1x	
		981-2500	V.AK.450-1	9.5				SBS.K...	11.3	1x	
	801-850	711-980	V.AK.450-1	9.5				SBS.K...	11.3	1x	
	851-1100		V.AK.450-1	9.5	MK.250-1	9.1		SBS.K...	11.3	2x	
	1101-1350	546-2500	V.AK.450-1	9.5	MK.500-1	9.1		SBS.K...	11.3	2x	
1351-1475		V.AK.450-1	9.5	MK.750-1	9.1		SBS.K...	11.3	2x		
	481-850	546-710	E1.SBS.U.F	4.4				SBS.K...	11.3	1x	
	481-1475	981-2500	E1	4.1				SBS.K...	11.3	1x	
	801-1475	711-980	E3	4.3				SBS.K...	11.3	1x	
	851-1420	546-710	E1	4.1				SBS.K...	11.3	1x	

Детальная информация о данной системе находится в системной документации по RC2.



Обозначает линейку артикулов, которые применяются независимо от размера окна.

Поворотно-откидная фурнитура - фиксированное положение ручки Базовый комплект для 3-створчатых окон

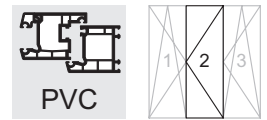

2

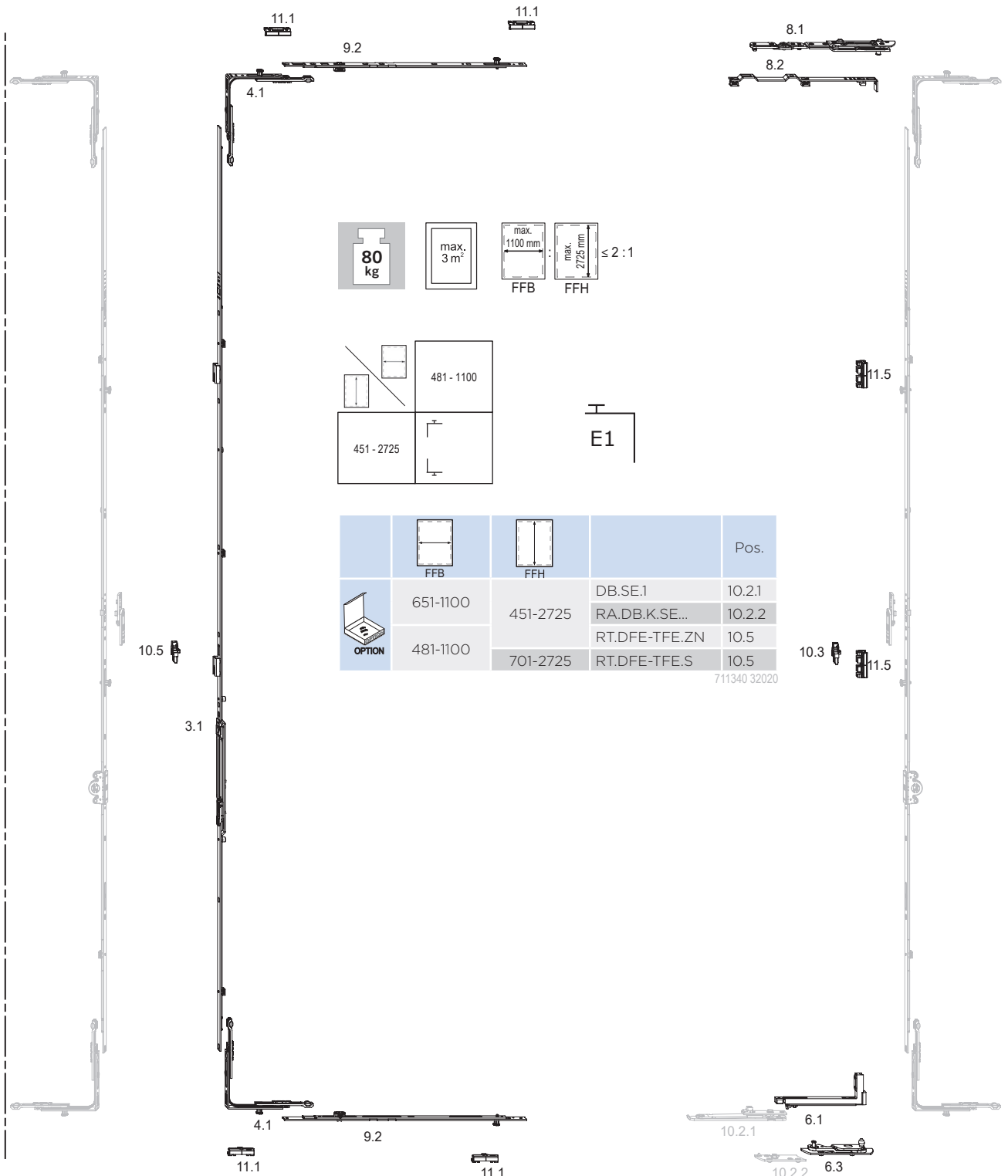

80 kg max. 3 m² max. 1100 mm FFB max. 2725 mm FFH k 2:1

481 - 1100 451 - 2725 E1

	FFB	FFH		Pos.
OPTION	651-1100	451-2725	DB.SE.1	10.2.1
			RA.DB.K.SE...	10.2.2
	481-1100		RT.DFE-TFE.ZN	10.5
		701-2725	RT.DFE-TFE.S	10.5

711340 32020







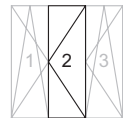
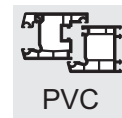



Указанный интервал запираения составляет 800 мм.

Интервалы запираения следует согласовать с производителем профильной системы.

Поворотно-откидная фурнитура - фиксированное положение ручки Базовый комплект для 3-створчатых окон



2

				Pos.		Pos.		Pos.		Pos.	
	481-1100	451-700	GASK.710	3.1			GK = 210				
		701-850	GASK.945-1	3.1			GK = 260				
		851-1100	GASK.1100-1	3.1			GK = 375				
		1101-1325	GASK.1325-1	3.1			GK = 550				
		1326-1550	GASK.1550-1	3.1			GK = 550				
		1551-1775	GASK.1775-2	3.1			GK = 550				
		1776-2000	GASK.2000-2	3.1			GK = 1050				
		2001-2225	GASK.2225-2	3.1			GK = 1050				
		2226-2475	GASK.2225-2	3.1	MS.SO.250-1	9.3	GK = 1050				
2476-2725	GASK.2225-2	3.1	MS.SO.500-1	9.3	GK = 1050						
	481-1100	451-2725	E1	4.1					SBA.K...	11.1	1x
	841-1100	451-2725	M.500-1	9.2					SBA.K...	11.1	1x
	481-1100	451-2725	DLS.K.SE.9-13	8.2							
			DL.K.SE.3...	8.1							
	481-1100	581-1550							SBA.K.BN	11.5	1x
		1551-2225							SBA.K.BN	11.5	2x
		2226-2725							SBA.K.BN	11.5	3x
	481-1100	451-2725	FL.SE.1	6.1	EL.K.SE.3...	6.3					
	841-1100	451-2725	M.500-1	9.2					SBA.K...	11.1	1x
	481-1100	451-2725	E1	4.1					SBA.K...	11.1	1x



Обозначает линейку артикулов, которые применяются независимо от размера окна.

2

Поворотно-откидная фурнитура с центральным положением ручки Базовый комплект для 3-створчатых окон

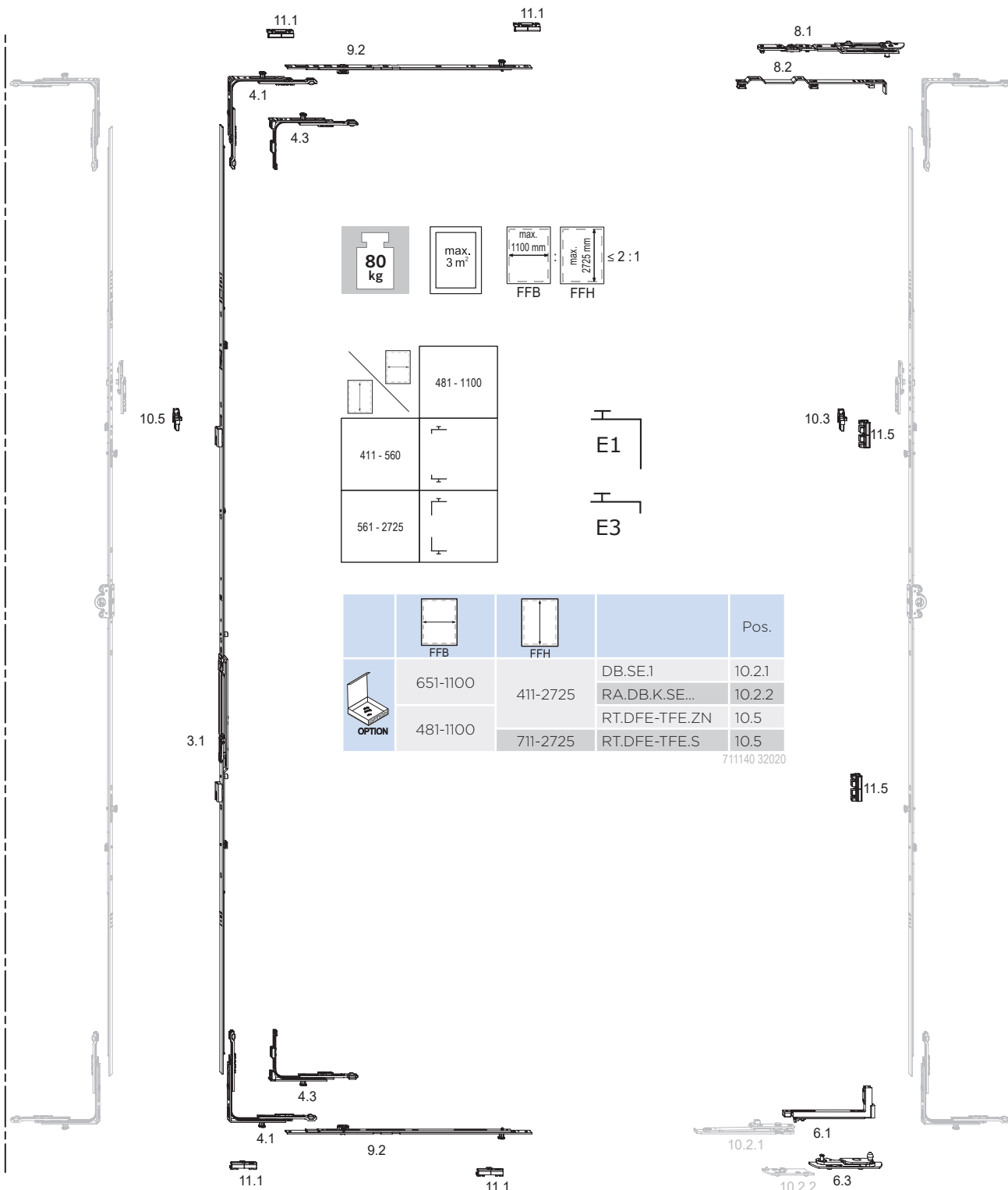
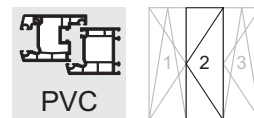

Указанный интервал запираения составляет 800 мм.

Интервалы запираения следует согласовать с производителем профильной системы.

Поворотно-откидная фурнитура с центральным положением ручки Базовый комплект для 3-створчатых окон

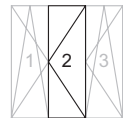
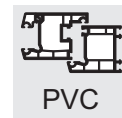

2

	FFB	FFH		Pos.		Pos.		Pos.		Pos.	
A	481-1100	411-710	GASM.800	3.1							
		711-980	GASM.1050-1.E3	3.1							
		981-1400	GASM.1400-1	3.1							
		1401-1800	GASM.1800-2	3.1							
		1801-2300	GASM.2300-3	3.1							
		2301-2725	GASM.2300-3	3.1	MS.SU.250-1	9.3	MS.SO.250-1	9.3			
B	481-1100	411-560	E3	4.3					SBA.K...	11.1	1x
		561-2725	E1	4.1					SBA.K...	11.1	1x
C	841-1100	411-2725	M.500-1	9.2					SBA.K...	11.1	1x
D	481-1100	411-2725	DLS.K.SE.9-13	8.2							
			DL.K.SE.3...	8.1							
E	481-1100	981-1400							SBA.K.BN	11.5	1x
		1401-1800							SBA.K.BN	11.5	2x
		1801-2300							SBA.K.BN	11.5	3x
		2301-2725							SBA.K.BN	11.5	5x
F	481-1100	411-2725	FL.SE.1	6.1	EL.K.SE.3...	6.3					
G	841-1100	411-2725	M.500-1	9.2					SBA.K...	11.1	1x
H	481-1100	411-560	E3	4.3					SBA.K...	11.1	1x
		561-2725	E1	4.1					SBA.K...	11.1	1x



Обозначает линейку артикулов, которые применяются независимо от размера окна.

Наклон - Фрамуги

Базовый комплект

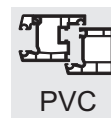

2

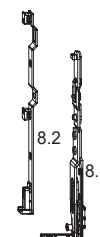
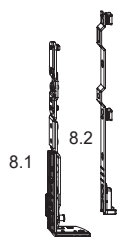
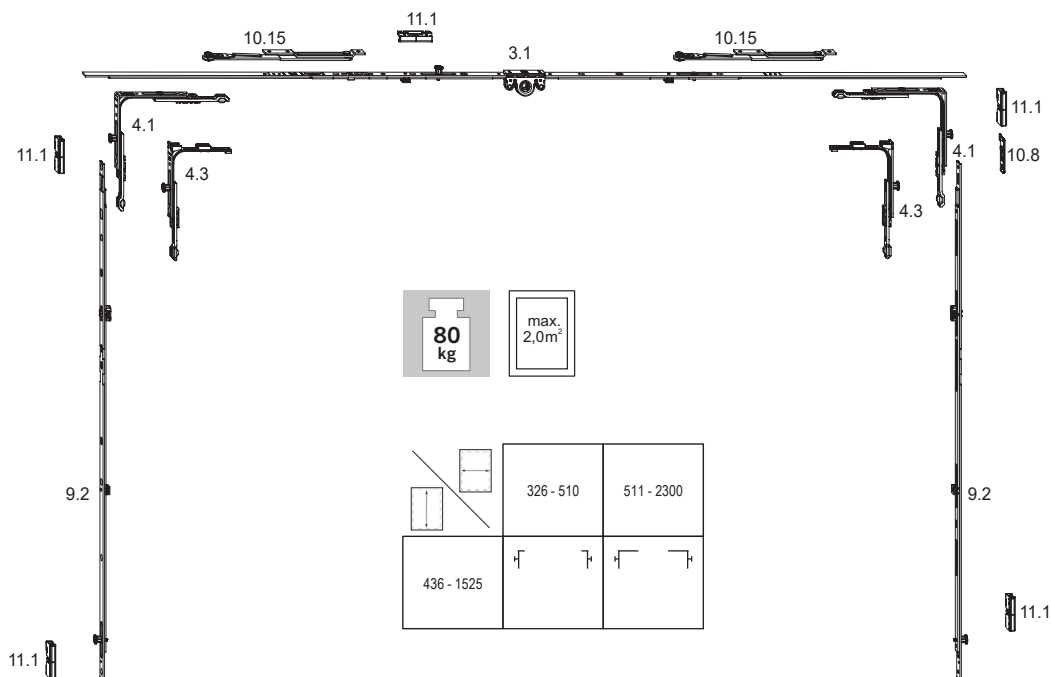

Указанный интервал запираения составляет 800 мм.







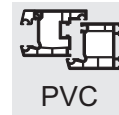



Интервалы запираения следует согласовать с производителем профильной системы.

Наклон - Фрамуги

Базовый комплект



2

				Pos.		Pos.		Pos.		Pos.	
	326-710	436-1525	GAM.800	3.1	GRT FSR SL	10.15					
	711-1050		GAM.1050-1	3.1	GRT FSR SL	10.15			SBA.K...	11.1	1x
	1051-1400		GAM.1400-1	3.1	GRT FSR SL	10.15	GRT FSR SL	10.15	SBA.K...	11.1	1x
	1401-1800		GAM.1800-2	3.1	GRT FSR SL	10.15	GRT FSR SL	10.15	SBA.K...	11.1	2x
	1801-2300		GAM.2300-3	3.1	GRT FSR SL	10.15	GRT FSR SL	10.15	SBA.K...	11.1	3x
	326-510	436-1525	E3	4.3					SBA.K...	11.1	1x
	511-2300		E1	4.1					SBA.K...	11.1	1x
	326-2300	 436-1525	DLS.K.SE.9-13	8.2							
		436-860	DL.K.SE...	8.1							
		861-1285	M.500-1	9.2	DL.K.SE...	8.1			SBA.K...	11.1	1x
		1286-1525	M.750-1	9.2	DL.K.SE...	8.1			SBA.K...	11.1	1x
	741-1480	436-1525	ZV SL	11.4					FT WSK... SB	11.6	2x
	1481-2300		ZV SL	11.4	ZV SL	11.4			SZV-WSK SL	11.5	1x
	326-2300	 436-1525	DLS.K.SE.9-13	8.2							
		436-860	DL.K.SE...	8.1							
		861-1285	M.500-1	9.2	DL.K.SE...	8.1			SBA.K...	11.1	1x
		1286-1525	M.750-1	9.2	DL.K.SE...	8.1			SBA.K...	11.1	1x
	 326-2300	436-1525	AWDR SL	10.8							
	326-510		E3	4.3					SBA.K...	11.1	1x
	511-2300		E1	4.1					SBA.K...	11.1	1x

711151 32020

- С целью предохранения створки как во время максимального наклона, так и во время мытья, окно следует оснастить дополнительным кронштейном.
- Оконные створки во время мытья следует предохранять, чтобы на петли не действовали никакие другие дополнительные нагрузки.
- После мытья окна кронштейн следует соединить снова и соответственно заблокировать.
- При сильном ветре и сквозняке окна должны быть закрыты, а фурнитура заблокирована.



Обозначает линейку артикулов, которые применяются независимо от размера окна.

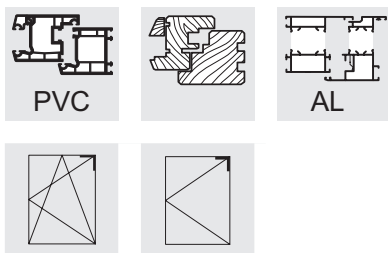

4

Угловая передача E1.SE

- Применяется с кронштейнами SH / SA / SK...SE / SH.IF
- Длина плеча 98,5 мм
- Возможность как автоматического, так и ручного монтажа
- Легкая передача движения посредством пластин из пружинной стали, расположенных в С-образной направляющей.

Угловая передача E1.SE.N

- Вариант аналогичен, как при E1.SE, но с опорой для фиксации в фурнитурном пазу.

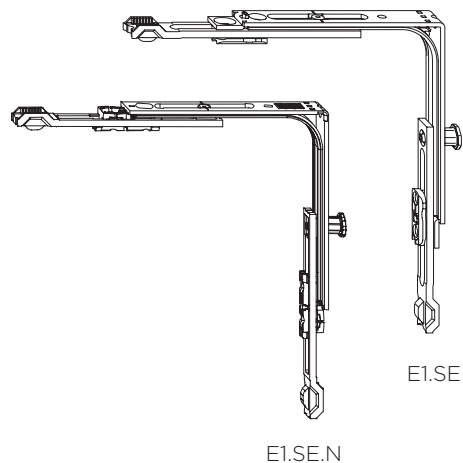

E1.SE.N

E1.SE

Наименование	№ артикула		Упак.1 штук/Тип	Упак.2 штук/Тип
E1.SE	4932051	4	100 КК	2400 ЕК
E1.SE.N	5060652	4	100 КК	2400 ЕК

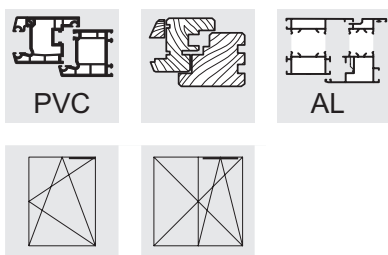

Верхняя шина OS.SE



5

- Применяется с кронштейнами S...SE / SH.IF / SK.IF
- Благодаря специальной конструкции кронштейн и верхняя шина после монтажа надежно соединены друг с другом
- При ширине (FFB), превышающей 1475 мм, применяется дополнительный кронштейн ZSR
- С элементом фиксации в фурнитурном пазу.

Верхняя шина OS.SE...E

- Для фурнитурной системы с обратной очередностью открывания
- Применяется с кронштейном S...SE...E / SH.IF...E
- При ширине (FFB), превышающей 1475 мм, применяется дополнительный кронштейн ZSRE
- Версия аналогична указанной выше.

Наименование	№ артикула	Диапазон применения, мм		Упак.1 штук/Тип	Упак.2 штук/Тип
OS.SE.550	4934243	FFB 480 - 550	3	20 BD	800 EA
OS.SE.800	4934244	FFB 550 - 800	4	20 BD	800 EA
OS.SE.1025-1	4934245	FFB 775 - 1025	5	20 BD	500 EA
OS.SE.1250-1	4934246	FFB 1000 - 1250	6	20 BD	500 EA
OS.SE.550.E	5003250	FFB 480 - 550	3	20 BD	800 EA
OS.SE.800.E	5003251	FFB 550 - 800	4	20 BD	800 EA
OS.SE.1025-1.E	5003252	FFB 775 - 1025	5	20 BD	500 EA
OS.SE.1250-1.E	5003253	FFB 1000 - 1250	6	20 BD	500 EA

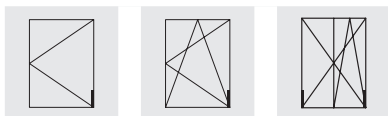
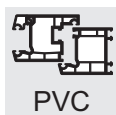

Нижняя петля на раму EL...SE

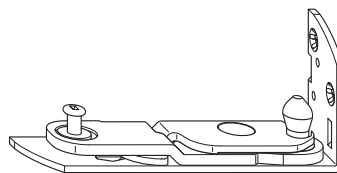

6

- Применяется с петлей створки FL.SE
- Обусловлено профилем, смотрите раздел 1, Обзорная таблица
- Для профильной системы 13 мм
- Регулировка прижима створки к раме +/- 0,8 мм
- Предельный вес створки (без шины створочной петли FLS.SE) макс.: 100 кг
- Макс. угол открывания 95°
- Все шурупы в задней части профиля (ось 23,5 мм от внутреннего края рамы) должны быть прикручены в армирование
- Чертежи монтажных отверстий - смотрите раздел 15, рис. В-6-1 и В-6-2
- Требуется фальцевый зазор внизу (по горизонтали) 12 +1 мм.

Наименование	№ артикула		Упак.1 штук/Тип	Упак.2 штук/Тип
EL.K.SE.28.LS	4938665	4	50 КК	400 ЕК
EL.K.SE.28.RS	4938664	4	50 КК	400 ЕК
EL.K.SE.60.LS	5019223	4	50 КК	400 ЕК
EL.K.SE.60.RS	5019222	4	50 КК	400 ЕК
EL.K.SE.144.LS	4938649	4	50 КК	400 ЕК
EL.K.SE.144.RS	4938648	4	50 КК	400 ЕК
EL.K.SE.152.LS	4938642	4	50 КК	400 ЕК
EL.K.SE.152.RS	4938496	4	50 КК	400 ЕК
EL.K.SE.161.LS	4938661	4	50 КК	400 ЕК
EL.K.SE.161.RS	4938660	4	50 КК	400 ЕК
EL.K.SE.162.LS	4938663	4	50 КК	400 ЕК
EL.K.SE.162.RS	4938662	4	50 КК	400 ЕК
EL.K.SE.166.LS	4938490	4	50 КК	400 ЕК
EL.K.SE.166.RS	4938489	4	50 КК	400 ЕК
EL.K.SE.169.LS	5012924	4	50 КК	400 ЕК
EL.K.SE.169.RS	5012923	4	50 КК	400 ЕК
EL.K.SE.192.LS	4993254	4	50 КК	400 ЕК
EL.K.SE.192.RS	4993253	4	50 КК	400 ЕК
EL.K.SE.205.LS	4938647	4	50 КК	400 ЕК
EL.K.SE.205.RS	4938646	4	50 КК	400 ЕК
EL.K.SE.226.LS	4938641	4	50 КК	400 ЕК
EL.K.SE.226.RS	4938640	4	50 КК	400 ЕК
EL.K.SE.603.LS	5025212	4	50 КК	400 ЕК
EL.K.SE.603.RS	5025211	4	50 КК	400 ЕК

RS = правый, LS = левый

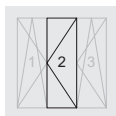
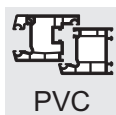

Нижняя петля на раму EL.K.SE.3

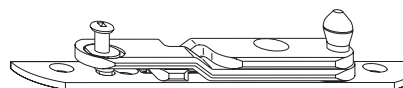

- Элемент петли для средней створки в 3-створчатых окнах
- Применяется с петлей створки FL.SE
- Регулировка прижима створки к раме +/- 0,8 мм
- Макс. угол открывания 95°
- Без принудительного управления в средней части створки
- Обусловлено профилем, смотрите раздел 1, Обзорная таблица
- Требуется фальцевый зазор внизу (по горизонтали) 12 +1 мм.

Наименование	№ артикула		Макс. вес створки (кг)	Упак.1 штук/Тип	Упак.2 штук/Тип
EL.K.SE.3.152.LS	4997657	4	80	50 КК	400 ЕК
EL.K.SE.3.152.RS	4997656	4	80	50 КК	400 ЕК
EL.K.SE.3.161.LS	5010639	4	80	50 КК	400 ЕК
EL.K.SE.3.161.RS	5010638	4	80	50 КК	400 ЕК

RS = правый, LS = левый

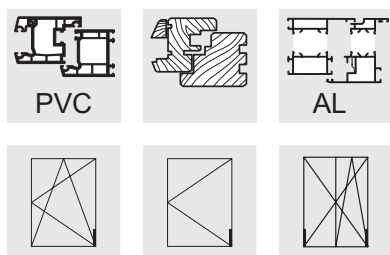

Петля створки FL.SE.1

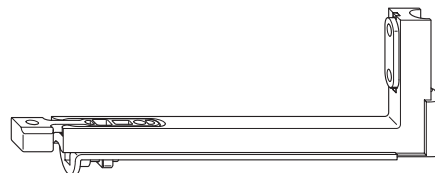

6

- Регулировка высоты + 3 мм / - 2 мм
- Регулировка створки по горизонтали +/- 2 мм
- Предельный вес створки (без шины створочной петли FLS.SE) макс.: 100 кг
- Требуется фальцевый зазор внизу (по горизонтали) 12 +1 мм.

Наименование	№ артикула		Упак.1 штук/Тип	Упак.2 штук/Тип
FL.SE.1	4988245	4	50 КК	400 ЕК

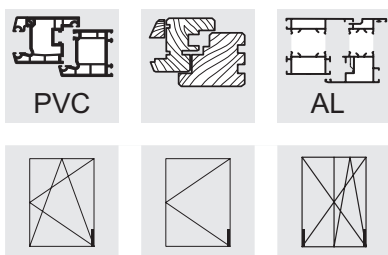

Шина створочной петли FLS.SE

- Применяется с адаптером AP ...SE
 - Регулировка высоты + 3 мм / - 2 мм
 - Предельный вес створки 150 кг
- Указание: Ограничитель поворота DB.SE и шину петли на створку FLS.SE следует применять всегда (независимо от грузоподъемности створки) для окон и балконных дверей, используемых в качестве проходных дверей.
- Следует соблюдать:**
- Если применяется шина FLS.SE, тогда до навешивания створки из петли на раме следует удалить винт, регулирующий высоту.

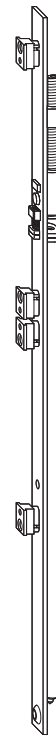

Наименование	№ артикула		Упак.1 штук/Тип	Упак.2 штук/Тип
FLS.SE	5007865	5	100 GK	400 EK

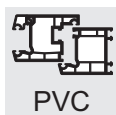

PVC

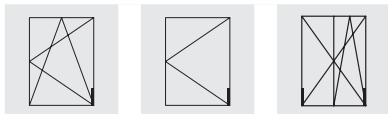

Адаптер AP...SE

6

- Применяется с шиной створочной петли FLS.SE
- Устанавливается сверху над петлей на раму EL...SE
- Обусловлено профилем, смотрите раздел 1, Обзорная таблица
- При применении шины петли створки FLS.SE предельный вес створки составляет 150 кг (смотрите также таблицу предельного веса створки в зависимости от профиля)
- Все шурупы в задней части профиля (ось 23,5 мм от внутреннего края рамы) должны быть прикручены в армирование.
- Чертежи монтажных отверстий - смотрите раздел 15, рис. В-6-2
- Для профильной системы 13 мм

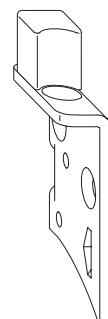

Наименование	№ артикула		Упак.1 штук/Тип	Упак.2 штук/Тип	Упак.3 штук/Тип
AP.K.SE.28.LS	4935088	2	50 BL	250 KK	2000 EK
AP.K.SE.28.RS	4935086	2	50 BL	250 KK	2000 EK
AP.K.SE.60.LS	5019227	2	50 BL	250 KK	2000 EK
AP.K.SE.60.RS	5019226	2	50 BL	250 KK	2000 EK
AP.K.SE.144.LS	4932746	2	50 BL	250 KK	2000 EK
AP.K.SE.144.RS	4932745	2	50 BL	250 KK	2000 EK
AP.K.SE.152.LS	4932742	2	50 BL	250 KK	2000 EK
AP.K.SE.152.RS	4932733	2	50 BL	250 KK	2000 EK
AP.K.SE.161.LS	4932759	2	50 BL	250 KK	2000 EK
AP.K.SE.161.RS	4932758	2	50 BL	250 KK	2000 EK
AP.K.SE.162.LS	4932761	2	50 BL	250 KK	2000 EK
AP.K.SE.162.RS	4932760	2	50 BL	250 KK	2000 EK
AP.K.SE.166.LS	4931709	2	50 BL	250 KK	2000 EK
AP.K.SE.166.RS	4931706	2	50 BL	250 KK	2000 EK
AP.K.SE.169.LS	5012922	2	250 KK	2000 EK	
AP.K.SE.169.RS	5012921	2	250 KK	2000 EK	
AP.K.SE.192.LS	4993321	2	50 BL	250 KK	2000 EK
AP.K.SE.192.RS	4993320	2	50 BL	250 KK	2000 EK
AP.K.SE.205.LS	4932744	2	50 BL	250 KK	2000 EK
AP.K.SE.205.RS	4932743	2	50 BL	250 KK	2000 EK
AP.K.SE.226.LS	4932757	2	50 BL	250 KK	2000 EK
AP.K.SE.226.RS	4932747	2	50 BL	250 KK	2000 EK
AP.K.SE.603.LS	5025287	2	50 BL	250 KK	2000 EK
AP.K.SE.603.RS	5025286	2	50 BL	250 KK	2000 EK

RS = правый, LS = левый

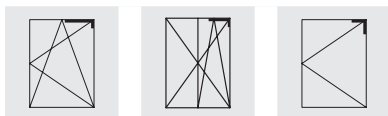
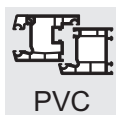

Кронштейн SK.SE

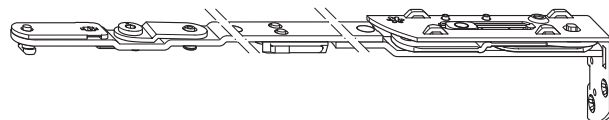

- Применяется с верхней шиной OS.SE
- Обусловлено профилем, смотрите раздел 1, Обзорная таблица
- При закрытой створке элемент полностью скрытый в фурнитурном пазу
- Только один размер кронштейна
- Макс. угол открывания 95°
- Величина наклона ок. 130 мм
- Прижим створки к раме производится на уголке E1.SE
- Регулировка створки на кронштейне по горизонтали (2,5 мм в направлении к петле, 1,5 мм в направлении от петли)
- Для профильной системы 13 мм
- Фальцевый зазор сверху по горизонтали 12 +1 мм
- Все шурупы в задней части профиля (ось 23,5 мм от внутреннего края рамы) должны быть прикручены в армирование
- Чертежи монтажных отверстий - смотрите раздел 15, рис. В-6-1 и В-6-2

7

Наименование	№ артикула		Упак.1 штук/Тип	Упак.2 штук/Тип	Упак.3 штук/Тип
SK.SE.28.LS	4935095	4	10 BD	60 GK	240 EK
SK.SE.28.RS	4935090	4	10 BD	60 GK	240 EK
SK.SE.60.LS	5019221	4	10 BD	60 GK	240 EK
SK.SE.60.RS	5019220	4	10 BD	60 GK	240 EK
SK.SE.144.LS	4932608	4	10 BD	60 GK	240 EK
SK.SE.144.RS	4932606	4	10 BD	60 GK	240 EK
SK.SE.152.LS	4931885	4	10 BD	60 GK	240 EK
SK.SE.152.RS	4931884	4	10 BD	60 GK	240 EK
SK.SE.161.LS	4932614	4	10 BD	60 GK	240 EK
SK.SE.161.RS	4932611	4	10 BD	60 GK	240 EK
SK.SE.162.LS	4932618	4	10 BD	60 GK	240 EK
SK.SE.162.RS	4932616	4	10 BD	60 GK	240 EK
SK.SE.166.LS	4930374	4	10 BD	60 GK	240 EK
SK.SE.166.RS	4930373	4	10 BD	60 GK	240 EK
SK.SE.169.LS	5012920	4	10 BD	60 GK	240 EK
SK.SE.169.RS	5012889	4	10 BD	60 GK	240 EK
SK.SE.192.LS	4993250	4	10 BD	60 GK	240 EK
SK.SE.192.RS	4993209	4	10 BD	60 GK	240 EK
SK.SE.205.LS	4932603	4	10 BD	60 GK	240 EK
SK.SE.205.RS	4932601	4	10 BD	60 GK	240 EK
SK.SE.226.LS	4931887	4	10 BD	60 GK	240 EK
SK.SE.226.RS	4931886	4	10 BD	60 GK	240 EK

RS = правый, LS = левый

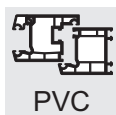

PVC

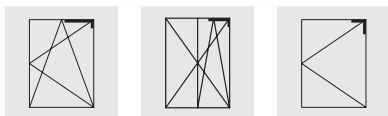

Кронштейн SK.SE.E

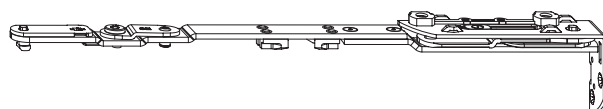

- Для фурнитурной системы с обратной очередностью открывания
- Применяется с верхней шиной OS.SE...E
- Обусловлено профилем, смотрите раздел 1, Обзорная таблица
- При закрытой створке элемент полностью скрытый в фурнитурном пазу
- Только один размер кронштейна
- Макс. угол открывания 95°
- Величина наклона ок. 130 мм
- Прижим створки к раме производится на уголке E1.SE
- Регулировка створки на кронштейне по горизонтали (2,5 мм в направлении к петле, 1,5 мм в направлении от петли)
- Для профильной системы 13 мм
- Фальцевый зазор сверху по горизонтали 12 +1 мм
- Все шурупы в задней части профиля (ось 23,5 мм от внутреннего края рамы) должны быть прикручены в армирование
- Чертежи монтажных отверстий - смотрите раздел 15, рис. В-6-1 и В-6-2

7

Наименование	№ артикула		Упак.1 штук/Тип	Упак.2 штук/Тип	Упак.3 штук/Тип
SK.SE.E.28.LS	5022361	4	10 BD	60 GK	240 EK
SK.SE.E.28.RS	5022360	4	10 BD	60 GK	240 EK
SK.SE.E.144.LS	5022363	4	10 BD	60 GK	240 EK
SK.SE.E.144.RS	5022362	4	10 BD	60 GK	240 EK
SK.SE.E.152.LS	5022365	4	10 BD	60 GK	240 EK
SK.SE.E.152.RS	5022364	4	10 BD	60 GK	240 EK
SK.SE.E.161.LS	5022367	4	10 BD	60 GK	240 EK
SK.SE.E.161.RS	5022366	4	10 BD	60 GK	240 EK
SK.SE.E.162.LS	5022369	4	10 BD	60 GK	240 EK
SK.SE.E.162.RS	5022368	4	10 BD	60 GK	240 EK
SK.SE.E.166.LS	5022371	4	10 BD	60 GK	240 EK
SK.SE.E.166.RS	5022370	4	10 BD	60 GK	240 EK
SK.SE.E.205.LS	5022373	4	10 BD	60 GK	240 EK
SK.SE.E.205.RS	5022372	4	10 BD	60 GK	240 EK
SK.SE.E.603.LS	5025183	4	10 BD	60 GK	240 EK
SK.SE.E.603.RS	5025182	4	10 BD	60 GK	240 EK

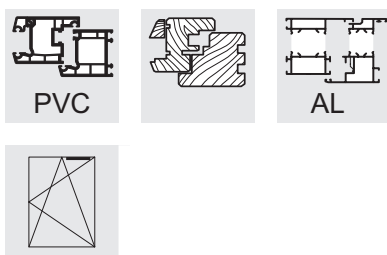

Дополнительный кронштейн ZSR SL

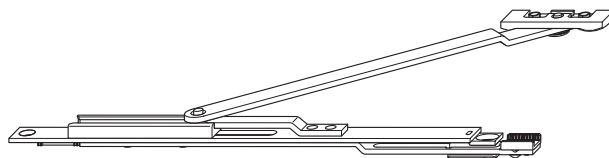

- Фальцевый зазор 12 мм
- Для окон с нахлестом 18 - 22 мм
- Применяется при ширине FFB > 1475 мм
- Пластина на раму, прикручиваемая к профилю, применяется с пластиковой профильной подкладкой WSK (зависит от типа профиля - смотрите раздел 11)
- Монтаж - смотрите раздел 15, чертежи В-7-4
- Совместимость с профильной системой благодаря профильной подкладке FT - WSK смотрите раздел Ответные планки

Дополнительный кронштейн ZSR.13-3

- Аналогично представленному выше
- Пластина на раму для системы 13 мм с 3 мм подпорой в пазу рамы

Дополнительный кронштейн ZSRE SL

- Применяется в поворотно-откидных окнах с обратной очередностью открывания
- В основном по конструкции версия похожа на ZSR
- Монтаж - смотрите раздел 15, чертежи В-7-4

Дополнительный кронштейн ZSRE.13-3

- Аналогично представленному выше
- Пластина на раму для системы 13 мм с 3 мм подпорой в пазу рамы.

Наименование	№ артикула	Диапазон применения, мм		Упак.1 штук/Тип	Упак.2 штук/Тип	Упак.3 штук/Тип
ZSR SL	5048941	FFB > 1475	4	10 BD	80 KK	640 EK
ZSR.13-3	5054240	FFB > 1475	4	10 BD	80 KK	640 EK
ZSRE SL	5048946	FFB > 1475	4	10 BD	80 KK	640 EK
ZSRE.13-3	5054241	FFB > 1475	4	10 BD	80 KK	640 EK

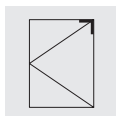
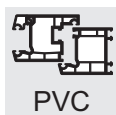

Петля DL.K.SE

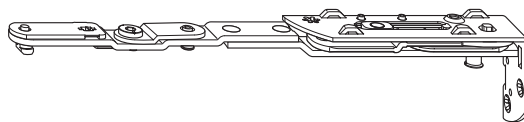

- Применяется с петлей DLS.K.SE
- Устанавливается на раму
- Обусловлено профилем, смотрите раздел 1, Обзорная таблица
- При закрытой створке элемент полностью скрытый в фурнитурном пазу
- Макс. угол открывания 95°
- Для профильной системы 13 мм
- Фальцевый зазор сверху по горизонтали 12 +1 мм
- Все шурупы в задней части профиля (ось 23,5 мм от внутреннего края рамы) должны быть прикручены в армирование
- Чертежи монтажных отверстий - смотрите раздел 15, рис. В-6-1 и В-6-2.

8

Наименование	№ артикула		Упак.1 штук/Тип	Упак.2 штук/Тип	Упак.3 штук/Тип
DL.K.SE.28.LS	4935083	4	10 BD	60 GK	240 EK
DL.K.SE.28.RS	4935082	4	10 BD	60 GK	240 EK
DL.K.SE.60.LS	5019225	4	10 BD	60 GK	240 EK
DL.K.SE.60.RS	5019224	4	10 BD	60 GK	240 EK
DL.K.SE.144.LS	4932649	4	10 BD	60 GK	240 EK
DL.K.SE.144.RS	4932645	4	10 BD	60 GK	240 EK
DL.K.SE.152.LS	4931889	4	10 BD	60 GK	240 EK
DL.K.SE.152.RS	4931888	4	10 BD	60 GK	240 EK
DL.K.SE.161.LS	4932652	4	10 BD	60 GK	240 EK
DL.K.SE.161.RS	4932650	4	10 BD	60 GK	240 EK
DL.K.SE.162.LS	4932657	4	10 BD	60 GK	240 EK
DL.K.SE.162.RS	4932656	4	10 BD	60 GK	240 EK
DL.K.SE.166.LS	4930376	4	10 BD	60 GK	240 EK
DL.K.SE.166.RS	4930375	4	10 BD	60 GK	240 EK
DL.K.SE.169.LS	5012888	4	10 BD	60 GK	240 EK
DL.K.SE.169.RS	5012887	4	10 BD	60 GK	240 EK
DL.K.SE.192.LS	4993367	4	10 BD	60 GK	240 EK
DL.K.SE.192.RS	4993366	4	10 BD	60 GK	240 EK
DL.K.SE.205.LS	4932638	4	10 BD	60 GK	240 EK
DL.K.SE.205.RS	4932634	4	10 BD	60 GK	240 EK
DL.K.SE.226.LS	4931891	4	10 BD	60 GK	240 EK
DL.K.SE.226.RS	4931890	4	10 BD	60 GK	240 EK
DL.K.SE.603.LS	5025209	3	10 BD	60 GK	240 EK
DL.K.SE.603.RS	5025208	3	10 BD	60 GK	240 EK

RS = правый, LS = левый

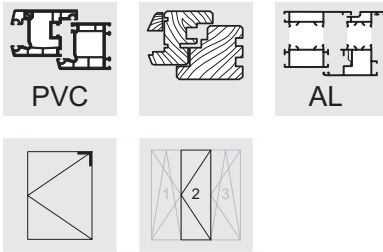

Шина петли DLS.K.SE.9-13

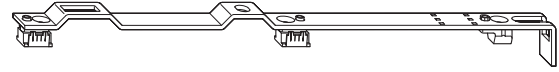

- Применяется с петлей DL...SE
- Универсальный элемент - для правого и левого открывания
- Возможность как автоматического, так и ручного монтажа
- С элементом фиксации в фурнитурном пазу.

Наименование	№ артикула		Упак.1 штук/Тип	Упак.2 штук/Тип	Упак.3 штук/Тип
DLS.K.SE.9-13	4931379	3	10 BD	100 KK	800 EK

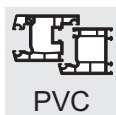

PVC

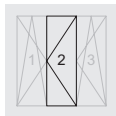

Петля DL.K.SE.3

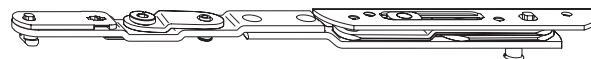

- Элемент петли для средней створки в 3-створчатых окнах
- Устанавливается на раму
- Обусловлено профилем, смотрите раздел 1, Обзорная таблица
- Применяется с петлей DLS.K.SE
- При закрытой створке элемент полностью скрытый в фурнитурном пазу
- Макс. угол открывания 95°
- Фальцевый зазор 12 +1 мм
- Без принудительного управления в средней части створки.

8

Наименование	№ артикула		Макс. вес створки (кг)	Упак.1 штук/Тип	Упак.2 штук/Тип	Упак.3 штук/Тип
DL.K.SE.3.152.LS	4997682	4	80	10 BD	60 GK	240 EK
DL.K.SE.3.152.RS	4997658	4	80	10 BD	60 GK	240 EK
DL.K.SE.3.161.LS	5010664	4	80	10 BD	60 GK	240 EK
DL.K.SE.3.161.RS	5010650	4	80	10 BD	60 GK	240 EK

RS = правый, LS = левый

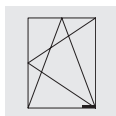
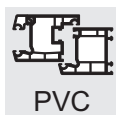

Ограничитель поворота DB.SE.1

- Предотвращает резкое открывание створки (ветром)
- Применяется с ответной планкой ограничителя RA.DB...SE
- Диапазон применения ограничителя поворота - смотрите Инструкцию по монтажу фурнитуры
- Универсальный элемент - для правого и левого открывания
- Фальцевый зазор 12 +1 мм
- Важно: Обязательное применение ограничителя поворота, обусловлено местом монтажа, размером и весом створки.
- Применение ограничителя поворота является необходимым, если:
 - вес створки > 100 кг и / или
 - размер FFB > 1250 мм и / или
 - глубина оконного откоса < 120 мм (DIN EN 13126-8, пункт 4)
- Указание: Ограничитель поворота DB.SE и шину петли на створку FLS.SE следует применять всегда (независимо от грузоподъемности створки) для окон и балконных дверей, используемых в качестве проходных дверей.

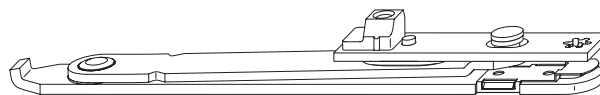

Ответная планка ограничителя RA.DB.K

- Универсальный элемент - для левого и правого открывания
- Применяется с ограничителем поворота DB.SE
- Диапазон применения ограничителя поворота - смотрите Инструкцию по монтажу фурнитуры
- Вариант зависит от петли на раму.

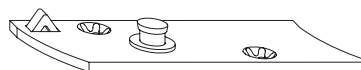

Наименование	№ артикула		Расстояние от оси фурнит. паза до края рамы	Упак.1 штук/Тип	Упак.2 штук/Тип	Упак.3 штук/Тип
DB.SE.1	4931390	2	0	10 BD	100 KK	800 EK
RA.DB.K.SE.28.LS	4935085	2		50 BL	200 KK	1600 EK
RA.DB.K.SE.28.RS	4935084	2		50 BL	200 KK	1600 EK
RA.DB.K.SE.60.LS	5019229	2		50 BL	200 KK	1600 EK
RA.DB.K.SE.60.RS	5019228	2		50 BL	200 KK	1600 EK
RA.DB.K.SE.144.LS	4932699	2		50 BL	200 KK	1600 EK
RA.DB.K.SE.144.RS	4932698	2		50 BL	200 KK	1600 EK
RA.DB.K.SE.152.LS	4931901	2		50 BL	200 KK	1600 EK
RA.DB.K.SE.152.RS	4931869	2		50 BL	200 KK	1600 EK
RA.DB.K.SE.161.LS	4932701	2		50 BL	200 KK	1600 EK
RA.DB.K.SE.161.RS	4932700	2		50 BL	200 KK	1600 EK
RA.DB.K.SE.162.LS	4932703	2		50 BL	200 KK	1600 EK
RA.DB.K.SE.162.RS	4932702	2		50 BL	200 KK	1600 EK
RA.DB.K.SE.166.LS	4930378	2		50 BL	200 KK	1600 EK
RA.DB.K.SE.166.RS	4930377	2		50 BL	200 KK	1600 EK
RA.DB.K.SE.169.LS	5012886	2		200 KK	1600 EK	
RA.DB.K.SE.169.RS	5012836	2		200 KK	1600 EK	
RA.DB.K.SE.192.LS	4993349	2		50 BL	200 KK	1600 EK
RA.DB.K.SE.192.RS	4993348	2		50 BL	200 KK	1600 EK
RA.DB.K.SE.205.LS	4932697	2		50 BL	200 KK	1600 EK
RA.DB.K.SE.205.RS	4932696	2		50 BL	200 KK	1600 EK
RA.DB.K.SE.226.LS	4931903	2		50 BL	200 KK	1600 EK
RA.DB.K.SE.226.RS	4931902	2		50 BL	200 KK	1600 EK
RA.DB.K.SE.603.LS	5025295	2		50 BL	200 KK	1600 EK
RA.DB.K.SE.603.RS	5025294	2		50 BL	200 KK	1600 EK

RS = правый, LS = левый

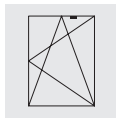
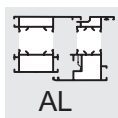
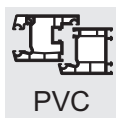

Дополнительные элементы верхней шины OS.SE

Фиксатор наклона ZSS OP

- Предотвращает захлопывание створки в положении наклона во время сквозняков, также в случае низких окон
- Устанавливается на верхней шине OS.SE
- Универсальный элемент - для правого и левого открывания
- Цвет: белый

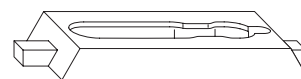

ZSS OP

Ограничитель наклона KBG.OS.SE

- Уменьшает наклон створки на ок. 50 мм
 - Устанавливается на верхней шине OS.SE
 - Универсальный элемент - для правого и левого открывания
- Предложение по применению:
- KBG.OS.SE1 для высоты створки по фальцу (FFH) < 600 мм
 - KBG.OS.SE2 для FFH < 800 мм.

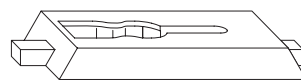

KBG.OS.SE

10

Наименование	№ артикула	Упак.1 штук/Тип	Упак.2 штук/Тип	Упак.3 штук/Тип
ZSS OP WS	2763095	100 BL	1000 KK	8000 EK
KBG.OS.SE.1	4969389	100 BL	1000 KK	8000 EK
KBG.OS.SE.2	4969390	100 BL	1000 KK	8000 EK

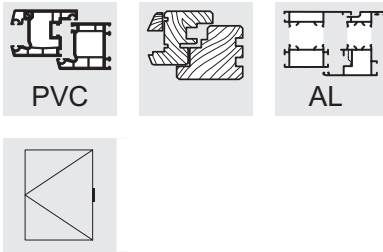

Прижим ZV SL

- Средний прижим для поворотных окон
- Применяется с ответной планкой SB SVZ ...
- Для фальцевого зазора от 11 до 14 мм

Ответная планка SB SVZ SL

- Универсальный элемент (правый/левый) - предназначен для рам с плоским фальцем, без возможности соединения с профильной подкладкой
- Для профильных систем 9 и 13 мм

Ответная планка SB SVZ-WSK SL

- Вариант аналогичен ответной планке SB SVZ, но с возможностью соединения с разными профильными подкладками FT WSK ...

Профильная подкладка FT WSK

- Переходник для соединения элементов фурнитуры независимо от формы фурнитурного паза
- Обусловлено профилем - смотрите раздел 11, Элементы на раму.

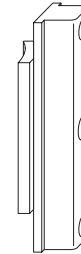







Наименование	№ артикула		Упак.1 штук/Тип	Упак.2 штук/Тип	Упак.3 штук/Тип
ZV SL	1791131	2	10 BL	100 KK	800 EK
SB SVZ SL	1801803	2	100 BL	800 KK	6400 EK
SB SVZ-WSK SL	2410425	2	100 BL	800 GK	3200 EK

Aluplast

Ideal 2000 - 3000

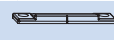
NML 13 mm

UEB 20 mm





SBK 		SBS 		SBA 		AS SBA, SZV-WSK, RT.MSL 	
SBK.K.61	2892209	SBS.K.61	2892129	SBA.K.61	2892073	AS SBA.K.T.13-3	4937780
SBK.K.61.V	2892170					RT.MSL.3	5007006
						SB SZV-WSK SL	2410425
SBK.K.E/PAD 		BK, FT 		FH 		SA, SA OF	
SBK.K.E.3	4935945	BK 60 SL	1919553	FH.152	4949428	SA 152 SL	2366946
		BK 61 RC SL	5026717	FH.R.152	4995853	SA OF 61 SL	4940007
		FT WSK 61	1497653				

Aluplast

Ideal 4000 - 8000, Energeto

NML 13 mm

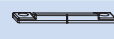
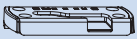
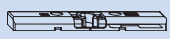
UEB 20 mm





SBK 		SBS 		SBA 		AS SBA, SZV-WSK, RT.MSL 	
SBK.K.161	2861621	SBS.K.161	2861672	SBA.K.161	2824071	AS SBA.K.T.13-5	4937782
SBK.K.161.V	4927435	SBS.K.161.M3	4927769	SBA.K.161.DFE-TFE.L.LS	4934013	RT.MSL.3	5007006
SBK.K.SP.161	5010275			SBA.K.161.DFE-TFE.L.RS	4934010	SB SZV-WSK SL	2410425
				SBA.K.161.DFE-TFE.LS	4935788		
				SBA.K.161.DFE-TFE.RS	4935789		
				SBA.K.161.S.40	5001559		
SBK.K.E/PAD 		BK, FT 		FH 		SA, SA OF	
SBK.K.E.5	4935956	BK 61 RC SL	5026717	FH.161	4949431	SA 66 SL	2209887
SBS.K.PAD.161.LS	4995615	FT WSK 66	1530185	FH.R.161	4995855	SA OF 161 SL	5031823
SBS.K.PAD.161.RS	4995614						

Brüggmann / Salamander

System AD

NML 13 mm

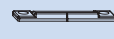
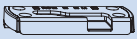
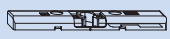
UEB 20 mm







SBK 		SBS 		SBA 		AS SBA, SZV-WSK, RT.MSL 	
SBK.K.94.P7	4927718	SBS.K.94.P7	4927717	SBA.K.94.P7	4927716	AS SBA.K.T.13-3	4937780
SBK.K.94.V.P7	4927719					RT.MSL.3	5007006
						SB SZV-WSK SL	2410425
SBK.K.E/PAD 		BK, FT 		FH 		SA, SA OF	
SBK.K.E.3	4935945	BK 552 RC SL	2522321	FH.152	4949428	SA 152 SL	2366946
		FT WSK152	1787079	FH.R.152	4995853		

Brüggmann / Salamander

System MD

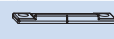
NML 13 mm

UEB 20 mm







SBK 		SBS 		SBA 		AS SBA, SZV-WSK, RT.MSL 	
SBK.K.94.P7	4927718	SBS.K.94.P7	4927717	SBA.K.94.P7	4927716	AS SBA.K.T.13-3	4937780
SBK.K.94.V.P7	4927719					SB SZV-WSK SL	2410425
SBK.K.E/PAD 		BK, FT 		FH 		SA, SA OF	
SBK.K.E.3	4935945	BK 552 RC SL	2522321	FH.152	4949428	SA 152 SL	2366946
		FT WSK152	1787079	FH.R.152	4995853		

Deceuninck

NML 13 mm

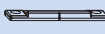
Arcade, Prestige, Deluxe, Elite, MD100, Eforte

UEB 21 mm





SBK 		SBS 		SBA 		AS SBA, SZV-WSK, RT.MSL 	
SBK.K.192	4932276	SBS.K.192	4932275	SBA.K.192	5002139	AS SBA.K.T.13-5	4937782
SBK.K.192.S12.ZN	4937573	SBS.K.192.S12.ZN	4937572	SBA.K.192.RWS	4932786	SB SZV-WSK SL	2410425
SBK.K.192.V	4932277			SBA.K.192.S12	4939192		
SBK.K.SP.192	5010276						
SBK.K.E/PAD 		BK, FT 		FH 		SA, SA OF	
SBK.K.E.192	4942838	BK192 S12 RC	4939193	FH.192	4949434	SA 192 SL	1919932
SBS.K.PAD.192.LS	4995623	FT WSK 192	1330722	FH.L.192	5008876	SA OF 192 SL	4932035
SBS.K.PAD.192.RS	4995622			FH.R.192	4995858		

Deceuninck

NML 13 mm

Zendow, Elegante

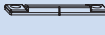
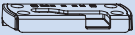
UEB 20 mm





SBK 		SBS 		SBA 		AS SBA, SZV-WSK, RT.MSL 	
SBK.K.169	4926366	SBS.K.169	4926363	SBA.K.169	5073712	AS SBA.K.T.13-4	4937781
SBK.K.169.P7	4974642	SBS.K.169.P7	4974641	SBA.K.169+0,7	5073713	RT.MSL.3	5007006
SBK.K.169/21.P7	5042728					SB SZV-WSK SL	2410425
SBK.K.SP.169.P7	5065629						
SBK.K.E/PAD 		BK, FT 		FH 		SA, SA OF	
SBK.K.E.4	4935954	BKS 169 RC-V SL	2356852	FH.205	4949429	SA 169 SL	2359447
SBS.K.PAD.169.LS	4995621	FT WSK169	2356596	FH.L.205	5002710	SA OF 169 SL	5019156
SBS.K.PAD.169.RS	4995620			FH.R.205	4995854		

Gealan

NML 13 mm

3000

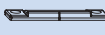
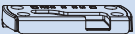
UEB 20 mm







SBK 		SBS 		SBA 		AS SBA, SZV-WSK, RT.MSL 	
SBK.K.162	4929797	SBS.K.162	4929798	SBA.K.162	4929796	AS SBA.K.T.13-4	4937781
SBK.K.162.P7	4964887	SBS.K.162.M3	5040828	SBA.K.62	4926222	RT.MSL.3	5007006
SBK.K.162.S.P7	5056334	SBS.K.162.P7	4964886			SB SZV-WSK SL	2410425
SBK.K.162.V.P7	4964888	SBS.K.162.S.P7	5056333				
SBK.K.62	4929831	SBS.K.169.P7	4974641				
SBK.K.E/PAD 		BK, FT 		FH 		SA, SA OF	
SBK.K.E.4	4935954	BK 134 SL	2103935	FH.205	4949429	SA 62 SL6 SL	2749461
		BK 61 RC SL	5026717	FH.L.205	5002710		
		FT WSK 62	1348121	FH.R.205	4995854		

Gealan



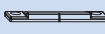



NML 13 mm

6000, 7000, 8000, 9000



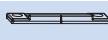



UEB 20 mm

SBK 		SBS 		SBA 		AS SBA, SZV-WSK, RT.MSL 	
SBK.K.162	4929797	SBS.K.162	4929798	SBA.K.162	4929796	AS SBA.K.T.13-4	4937781
SBK.K.162.P7	4964887	SBS.K.162.M3	5040828			RT.MSL.3	5007006
SBK.K.162.S	4986548	SBS.K.162.P7	4964886			SB SZV-WSK SL	2410425
SBK.K.162.S.P7	5056334	SBS.K.162.S	4988102				
SBK.K.162.V	4929799	SBS.K.162.S.P7	5056333				
SBK.K.162.V.P7	4964888						
SBK.K.SP.162	5030281						
SBK.K.E/PAD 		BK, FT 		FH 		SA, SA OF	
SBK.K.E.4	4935954	BK 134 SL	2103935	FH.205	4949429	SA 62 SL6 SL	2749461
SBS.K.PAD.162.LS	4995617	FT WSK 62	1348121	FH.L.205	5002710		
SBS.K.PAD.162.RS	4995616			FH.R.205	4995854		



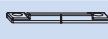

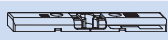
KBE (Profine)**70 AD / 70 MD / 88+****NML 13 mm****UEB 20 mm**

SBK 		SBS 		SBA 		AS SBA, SZV-WSK, RT.MSL 	
SBK.K.205.P5	4996028	SBS.K.205	5039488	SBA.K.205.P5	2922210	AS SBA.K.T13-4	4937781
SBK.K.205.S.P5	5046012	SBS.K.205.P5	4996029			RT.MSL.3	5007006
SBK.K.205.V.P5	4996027	SBS.K.205.S.P5	5046011			SB SZV-WSK SL	2410425
SBK.K.E/PAD 		BK, FT 		FH 		SA, SA OF	
SBK.K.E.4	4935954	BKS 169 RC-V SL	2356852	FH.205	4949429	SA 169 SL	2359447
SBS.K.PAD.205.LS	4995625	FT WSK205	1809590	FH.L.205	5002710	SA OF 169 SL	5019156
SBS.K.PAD.205.RS	4995624			FH.R.205	4995854	SA SL	1895985



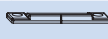
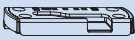

KBE (Profine)**76 AD, 76 MD****NML 13 mm****UEB 20 mm**

SBK 		SBS 		SBA 		AS SBA, SZV-WSK, RT.MSL 	
SBK.K.205.P5	4996028	SBS.K.205	5039488	SBA.K.205.P5	2922210	AS SBA.K.T13-4	4937781
SBK.K.205.S.P5	5046012	SBS.K.205.P5	4996029			RT.MSL.3	5007006
SBK.K.205.V.P5	4996027	SBS.K.205.S.P5	5046011			SB SZV-WSK SL	2410425
SBK.K.E/PAD 		BK, FT 		FH 		SA, SA OF	
SBK.K.E.4	4935954	BKS 169 RC-V SL	2356852	FH.205	4949429	SA 169 SL	2359447
SBS.K.PAD.205.LS	4995625	FT WSK205	1809590	FH.L.205	5002710	SA OF 169 SL	5019156
SBS.K.PAD.205.RS	4995624			FH.R.205	4995854	SA SL	1895985

Kömmerring (Profine)**76 AD, 76 MD****NML 13 mm****UEB 20 mm**

SBK 		SBS 		SBA 		AS SBA, SZV-WSK, RT.MSL 	
SBK.K.205.P5	4996028	SBS.K.205	5039488	SBA.K.205.P5	2922210	AS SBA.K.T13-4	4937781
SBK.K.205.V.P5	4996027	SBS.K.205.P5	4996029			RT.MSL.3	5007006
		SBS.K.205.S.P5	5046011			SB SZV-WSK SL	2410425
SBK.K.E/PAD 		BK, FT 		FH 		SA, SA OF	
SBK.K.E.4	4935954	BKS 169 RC-V SL	2356852	FH.205	4949429	SA 169 SL	2359447
SBS.K.PAD.205.LS	4995625	FT WSK205	1809590	FH.L.205	5002710	SA OF 169 SL	5019156
SBS.K.PAD.205.RS	4995624			FH.R.205	4995854	SA SL	1895985

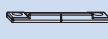
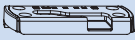
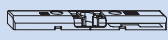
Kömmerring (Profine)**Classic, Elegance, Avantgarde, 88+****NML 13 mm****UEB 20 mm**







SBK 		SBS 		SBA 		AS SBA, SZV-WSK, RT.MSL 	
SBK.K.144	5049010	SBS.K.144	2920661	SBA.K.144	2920652	AS SBA.K.T13-5	4937782
SBK.K.144.S	2920687	SBS.K.144.M3	5013386	SBA.K.144.DFE-TFE.LS	4935785	RT.MSL.3	5007006
SBK.K.144.V	4927432	SBS.K.144.S	4969911	SBA.K.144.DFE-TFE.RS	4935786	SB SZV-WSK SL	2410425
SBK.K.SP.144	5010272			SBA.K.144.V	4927431		
				SBA.K.244	4931453		
SBK.K.E/PAD 		BK, FT 		FH 		SA, SA OF	
SBK.K.E.144	4995421	BK 144 SL	1919570	FH.144	4949433	SA 144 SL	2366911
SBS.K.PAD.144.LS	4995609	FT WSK144	1326221	FH.R.144	4995856	SA OF 144 SL	2859530
SBS.K.PAD.144.RS	4995608						

LB.Profile

PAD / PMD / PCD

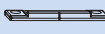
NML 13 mm

UEB 20 mm





SBK		SBS		SBA		AS SBA, SZV-WSK, RT.MSL	
SBK.K.12	4926374	SBS.K.12	4926373	SBA.K.12	4926372	AS SBA.K.T.13-3	4937780
SBK.K.12.V	4926375					RT.MSL.3	5007006
						SB SZV-WSK SL	2410425
SBK.K.E/PAD		BK, FT		FH		SA, SA OF	
SBK.K.E.3	4935945	BK 60 SL	1919553	FH.152	4949428	SA SL	1895985
		FT WSK 76	1500787	FH.R.152	4995853		

Plustec

Plustec

NML 13 mm

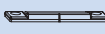
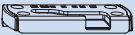
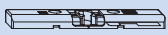
UEB 20 mm







SBK		SBS		SBA		AS SBA, SZV-WSK, RT.MSL	
SBK.K.76.M3	4926437	SBS.K.76.M3	4926436	SBA.K.76	4926432	AS SBA.K.T.13-4	4937781
SBK.K.76.V.M3	4926438					RT.MSL.3	5007006
						SB SZV-WSK SL	2410425
SBK.K.E/PAD		BK, FT		FH		SA, SA OF	
		BK 60 SL	1919553	FH.152	4949428	SA 60 SL	1929209
		BK 61 RC SL	5026717	FH.R.152	4995853		
		FT WSK 76	1500787				

Rehau

Geneo, Synego

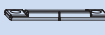
NML 13 mm

UEB 20 mm







SBK		SBS		SBA		AS SBA, SZV-WSK, RT.MSL	
SBK.K.160	4933118	SBS.K.160.S16.WK2	4941217	SBA.K.160	4933116	AS SBA.K.T.13-4	4937781
SBK.K.SP.60/260	5030280	SBS.K.160.WK2	4933803			RT.MSL.3	5007006
		SBS.K.60.M3	4927768			SB SZV-WSK SL	2410425
SBK.K.E/PAD		BK, FT		FH		SA, SA OF	
SBK.K.E.4	4935954	BK 60 SL	1919553	FH.205	4949429	SA 60 SL	1929209
SBS.K.PAD.160.LS	4995613	FT WSK 60	1345393	FH.L.205	5002710		
SBS.K.PAD.160.RS	4995612			FH.R.205	4995854		

Rehau

S735, Brillant, Thermo-Design, Brillant-Design, Basic-Design

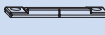
NML 13 mm

UEB 20 mm







SBK		SBS		SBA		AS SBA, SZV-WSK, RT.MSL	
SBK.K.60	2861584	SBS.K.60	2861656	SBA.K.60	2824046	AS SBA.K.T.13-3	4937780
SBK.K.60.M3	4927850	SBS.K.60.M3	4927768	SBA.K.60 -0,3	4931375	RT.MSL.3	5007006
SBK.K.60.V	4927433					SB SZV-WSK SL	2410425
SBK.K.E/PAD		BK, FT		FH		SA, SA OF	
SBK.K.E.60	4942833	BK 60 SL	1919553	FH.60	4949432	SA 60 SL	1929209
		BK 61 RC SL	5026717	FH.R.60	4995857	SA OF 60 SL	2859521
		FT WSK 60	1345393				

Roplasto

7001 AD, 7001 MD

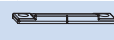
NML 13 mm

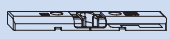
UEB 22 mm







SBK 		SBS 		SBA 		AS SBA, SZV-WSK, RT.MSL 	
SBK.K.211	4931331	SBS.K.211	4931330	SBA.K.211	4931329	AS SBA.K.T.13-4	4937781
						RT.MSL.3	5007006
						SB SZV-WSK SL	2410425
SBK.K.E/PAD 		BK, FT 		FH 		SA, SA OF	
SBK.K.E.4	4935954	BK SL	1793250	FH.205	4949429	SA 169 SL	2359447
		FT WSK205	1809590	FH.L.205	5002710	SA OF 169 SL	5019156
				FH.R.205	4995854	SA SL	1895985

Salamander

2D / 3D / MD / Streamline

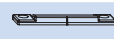
NML 13 mm

UEB 20 mm







SBK 		SBS 		SBA 		AS SBA, SZV-WSK, RT.MSL 	
SBK.K.28	4926454	SBS.K.28	4926453	SBA.K.28	4926452	AS SBA.K.T.13-4	4937781
SBK.K.28.P5	5059940	SBS.K.28.P5	5059939	SBA.K.28.DFE-TFE. LS	4935783	RT.MSL.3	5007006
SBK.K.28.V	4926455			SBA.K.28.DFE-TFE. RS	4935784	SB SZV-WSK SL	2410425
SBK.K.SP.28	5031710			SBA.K.28.P5	5059941		
SBK.K.E/PAD 		BK, FT 		FH 		SA, SA OF	
SBK.K.E.28	4942832	BK 134 SL	2103935	FH.144	4949433	SA 134 SL	2367181
SBS.K.PAD.28.LS	4995601	FT WSK134	1537651	FH.R.144	4995856		
SBS.K.PAD.28.RS	4995600						

Salamander

bluEvolution 82 / 92

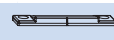
NML 13 mm

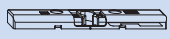
UEB 20 mm







SBK 		SBS 		SBA 		AS SBA, SZV-WSK, RT.MSL 	
SBK.K.128	4941002	SBS.K.128	4941001	SBA.K.28	4926452	AS SBA.K.T.13-4	4937781
SBK.K.128.V	4941004			SBA.K.28.DFE-TFE. LS	4935783	RT.MSL.3	5007006
				SBA.K.28.DFE-TFE. RS	4935784	SB SZV-WSK SL	2410425
				SBA.K.28.P5	5059941		
SBK.K.E/PAD 		BK, FT 		FH 		SA, SA OF	
SBS.K.PAD.128.LS	4995607	BK 134 SL	2103935	FH.205	4949429	SA 134 SL	2367181
SBS.K.PAD.128.RS	4995606	FT WSK134	1537651	FH.L.205	5002710		
				FH.R.205	4995854		

Schüco

Corona 60

NML 13 mm

UEB 20 mm





SBK 		SBS 		SBA 		AS SBA, SZV-WSK, RT.MSL 	
SBK.K.66.P5	4936142	SBS.K.66.P5	4936140	SBA.K.166	4930272	AS SBA.K.T.13-5	4937782
SBK.K.66.P7	5027282			SBA.K.66	4932001	RT.MSL.3	5007006
SBK.K.66.V.P5	4936143					SB SZV-WSK SL	2410425
SBK.K.E/PAD 		BK, FT 		FH 		SA, SA OF	
		BK 60 SL	1919553	FH.161	4949431	SA 66 SL	2209887
		BK 61 RC SL	5026717	FH.R.161	4995855	SA OF 60 SL	2859521
		FT WSK 61	1497653				
		FT WSK 66	1530185				

Schüco

Corona 70 / Corona SI 82

NML 13 mm

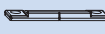
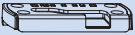
UEB 20 mm





SBK 		SBS 		SBA 		AS SBA, SZV-WSK, RT.MSL 	
SBK.K.166	4930269	SBS.K.166	4930271	SBA.K.166	4930272	AS SBA.K.T.13-3	4937780
SBK.K.166.V	4930270					RT.MSL.3	5007006
SBK.K.SP.166	5018520					SB SZV-WSK SL	2410425
SBK.K.E/PAD 		BK, FT 		FH 		SA, SA OF	
SBK.K.E.3	4935945	BK 60 SL	1919553	FH.152	4949428	SA 60 SL	1929209
SBS.K.PAD.166.LS	4995619	FT WSK 61	1497653	FH.R.152	4995853		
SBS.K.PAD.166.RS	4995618						

Schüco

Living

NML 13 mm

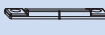
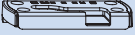
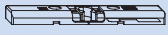
UEB 20 mm







SBK 		SBS 		SBA 		AS SBA, SZV-WSK, RT.MSL 	
SBK.K.166	4930269	SBS.K.166	4930271	SBA.K.166	4930272	AS SBA.K.T.13-3	4937780
SBK.K.166.V	4930270					RT.MSL.3	5007006
						SB SZV-WSK SL	2410425
SBK.K.E/PAD 		BK, FT 		FH 		SA, SA OF	
SBK.K.E.3	4935945	BK 60 SL	1919553	FH.152	4949428	SA 60 SL	1929209
SBS.K.PAD.166.LS	4995619	FT WSK 61	1497653	FH.R.152	4995853		
SBS.K.PAD.166.RS	4995618						

Trocal (Profine)

76 AD, 76 MD

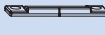
NML 13 mm

UEB 20 mm

SBK 		SBS 		SBA 		AS SBA, SZV-WSK, RT.MSL 	
SBK.K.205.P5	4996028	SBS.K.205	5039488	SBA.K.205.P5	2922210	AS SBA.K.T.13-4	4937781
SBK.K.205.S.P5	5046012	SBS.K.205.P5	4996029			RT.MSL.3	5007006
SBK.K.205.V.P5	4996027	SBS.K.205.S.P5	5046011			SB SZV-WSK SL	2410425
SBK.K.E/PAD 		BK, FT 		FH 		SA, SA OF	
SBK.K.E.4	4935954	BKS 169 RC-V SL	2356852	FH.205	4949429	SA 169 SL	2359447
SBS.K.PAD.205.LS	4995625	FT WSK205	1809590	FH.L.205	5002710	SA OF 169 SL	5019156
SBS.K.PAD.205.RS	4995624			FH.R.205	4995854	SA SL	1895985

Trocal (Profine)

InnoNova 2000 / 88+

NML 13 mm

UEB 20 mm





SBK 		SBS 		SBA 		AS SBA, SZV-WSK, RT.MSL 	
SBK.K.126.V.P3	4998434	SBS.K.126.ZN	4926198	SBA.K.126	4926196	SB SZV-WSK SL	2410425
SBK.K.E/PAD 		BK, FT 		FH 		SA, SA OF	
		FT WSK 42	1320680			SA SL	1895985

Trocal (Profine)

InnoNova A5 / M5

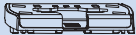
NML 13 mm

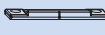
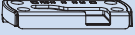
UEB 20 mm







SBK 		SBS 		SBA 		AS SBA, SZV-WSK, RT.MSL 	
SBK.K.226.P5	2921217	SBS.K.226.P5	2921137	SBA.K.226	2921090	AS SBA.K.T.13-3	4937780
SBK.K.226.V.P5	2921233					RT.MSL.3	5007006
						SB SZV-WSK SL	2410425
SBK.K.E/PAD 		BK, FT 		FH 		SA, SA OF	
SBK.K.E.3	4935945	BK 226 RC SL	2393055	FH.152	4949428	SA SL	1895985
SBS.K.PAD.226.LS	4995627			FH.R.152	4995853		
SBS.K.PAD.226.RS	4995626						

Veka

Softline 70 AD/MD, Softline 82 AD/MD, Softline 76 AD/MD Artline

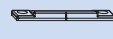
NML 13 mm

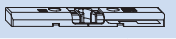
UEB 20 mm

SBK 		SBS 		SBA 		AS SBA, SZV-WSK, RT.MSL 	
SBK.K.152	4938546	SBS.K.152	4990061	SBA.K.152	5050727	AS SBA.K.T.13-3	4937780
SBK.K.152.P5	4939133	SBS.K.152.M3	4984031	SBA.K.152.DFE-TFE.LS	5050760	RT.MSL.3	5007006
SBK.K.152.V	4938547	SBS.K.152.P5	4938954	SBA.K.152.DFE-TFE.RS	5050729	SB SZV-WSK SL	2410425
SBK.K.152.V.P5	4939137	SBS.K152.S	4937038	SBA.K.152.P5.DFE-TFE.LS	4990374		
SBK.K.SP.152	5055019			SBA.K.152.P5.DFE-TFE.RS	4990373		
SBK.K.SP.152.P5	5055020			SBA.K.152+0,5	5050726		
				SBA.K.552+0,5	5050725		
SBK.K.E/PAD 		BK, FT 		FH 		SA, SA OF	
SBK.K.E.3	4935945	BK 552 RC SL	2522321	FH.152	4949428	SA 152 SL	2366946
SBS.K.PAD.152.LS	4995611	FT WSK152	1787079	FH.R.152	4995853	SA OF 152 SL	2859505
SBS.K.PAD.152.RS	4995610						

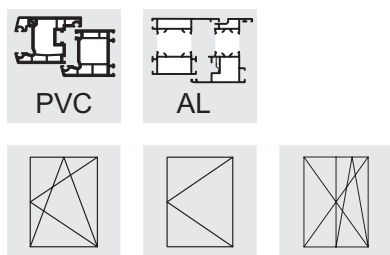

Инструмент для регулировки

Юстировочный ключ SW2,5/2,5 T10

- Инструмент оснащен шестигранным ключом SW 2,5 и Torx T10 для регулировки, например, петель створки (ограничение поворота /регулировка прижима).



Юстировочный ключ 4 мм

- Шестигранный ключ SW 4 мм для регулировки по высоте, например, на петлях створки или для регулировки (подтягивания/ослабления) створки на кронштейне.



Регулировочный ключ V.ST.SCH.HV-11

- Инструмент для регулировки на восьмигранной грибовидной цапфе.



Монтажная ручка SZ.SL.C (многофункциональная)

- Квадратный штифт с сечением 7 мм (для открывания створки)
- Адаптер (захват) для установки/удаления штифта в верхней петле на раму SL.C (с пружинным фиксатором штифта) или в верхней петле на раму SL.K.

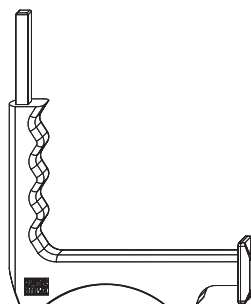

Адаптер SZ-AD.SL.C для удаления штифта

- Адаптер (захват) монтажной ручки для самостоятельной замены в монтажных ручках.



Наименование	№ артикула	Упак.1 штук/Тип	Упак.2 штук/Тип	Упак.3 штук/Тип
JS SW2,5/2,5 T10	1469644	10 BL	300 KK	2400 EK
JS 4MM	1555331	10 BL	300 KK	2400 EK
V.ST.SCH.HV-11	5008893		200 KK	1600 EK
SZ.SL.C	5069912	100 KK	800 EK	
SZ-AD.SL.C	5071395	10 BL	500 KK	4000 EK

Общие указания

Условия

Настоящая инструкция предназначена исключительно для монтажа поворотно-откидной фурнитуры activPilot для окон и балконных дверей, размеры которых не превышают указанных ниже:

- Мин. ширина створки по фальцу 380 мм
- Макс. ширина створки по фальцу 1725 мм
- При ширине (FFB), превышающей 1475 мм, применяется дополнительный кронштейн ZSR
- Мин. высота створки по фальцу 230 мм
- Макс. высота створки по фальцу 2800 мм
- Макс. размер створки 3 м²
- Макс. вес створки 80 / 130 / 150 кг
- Соотношение сторон FFB : FFH ≤ 2:1
- Фальцевый зазор на верхней и нижней части рамы 12 + 1 мм



Важно: Для определения максимальных размера и веса оконной створки следует учитывать параметры, указанные в диаграммах в разделе Общие сведения.

Следует соблюдать указания к профилю окна

В рамках определения максимального веса и формата створки следует обязательно обращать внимание на рекомендации производителей профилей или системодателей!

Настоящая инструкция предназначена исключительно для квалифицированного персонала с опытом в области монтажа фурнитурных систем. Во время работы с фурнитурой следует соблюдать требования и рекомендации инструкции по ответственности за продукт. Несоблюдение инструкции или самовольное внесение изменений снимают ответственность за продукт с производителя.

В составе фурнитуры должны быть только оригинальные элементы фирмы Winkhaus. В случае неправильного монтажа фурнитуры или совмещения с элементами, не принадлежащими фурнитурным системам Winkhaus и не имеющими технического допуска производителя фурнитуры, могут возникнуть неисправности, не подлежащие гарантии.

Требования к профильной системе для пластиковых окон

Смотрите рисунок: Сечение профиля

Фурнитура устанавливается в пластиковых окнах со стандартным фурнитурным пазом (NML 9 или 13 мм) и по конструкции предназначена для окон с фальцевым зазором 12 мм и нахлестом 18 - 22 мм.

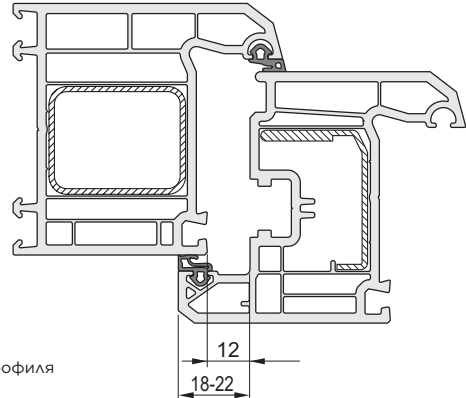

Сечение профиля



Фурнитурная система activPilot Select может использоваться только для окон профильной системы 13 мм. Подбор профильных систем, с которыми можно применять фурнитуру activPilot Select, находится в обзорной таблице. В случае систем, отличающихся по конструкции, следует проверить возможность применения фурнитуры activPilot Elegance.

Следовать указаниям по креплению фурнитуры



Внимание! Прикручивание опорных элементов фурнитуры, таких как верхняя и нижняя петли, петля на створку должно происходить согласно требованиям Директивы TBDK. Диаметр сверла должен соответствовать диаметру крепежных шурупов, а диаметр шурупов и их длина - обязывающим нагрузкам.



Внимание: Рамные элементы и петли, устанавливаемые на поверхности профиля с дренажом, следует прикручивать таким образом, чтобы предотвратить попадание воды в камеры профиля, не имеющие дренажа. Следовать указаниям системодателей.



Внимание! Winkhaus не поставляет шурупов для крепления фурнитуры. Следует применять крепежные шурупы в зависимости от формы и габаритов окна.

Рубка фурнитуры

Указания по рубке элементов фурнитуры

Смотрите рисунок: Элементы фурнитуры до рубки

- Верхнюю рейку (1) и передвигную нижнюю рейку (2) следует устанавливать на гильотине вертикально сверху.

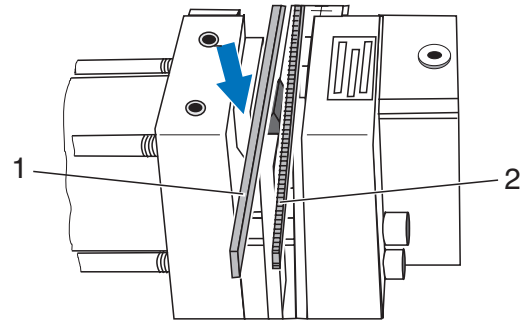

Элементы фурнитуры до рубки

Смотрите рисунок: Элементы фурнитуры после рубки

- После рубки верхнюю рейку (1) и передвигную нижнюю рейку (2) вынимают из гильотины вертикально вверх.

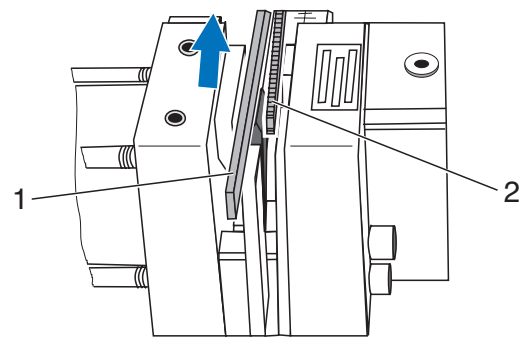

Элементы фурнитуры после рубки

Смотрите рисунок: Поверхности гильотины следует содержать в чистоте

- Поверхности гильотины (3 и 4), на которой размещают рейки для рубки, следует всегда содержать в чистоте.

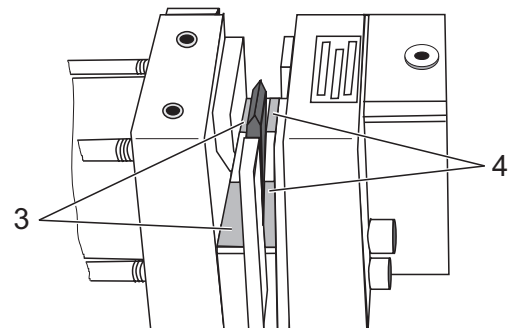

Поверхности гильотины следует содержать в чистоте

Рубка засова GAM (центральное положение ручки)

Смотрите рисунок: Установка шкалы для GAM

- На делении гильотины установить метку для размера FFH для GAM.



Внимание! Смещение на шкале GAM на одно деление соответствует изменению размера на 2 мм.

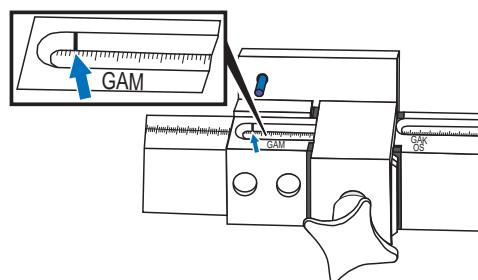

Установка шкалы для GAM

Смотрите рисунок: Позиционирование засова в прессе

- Засов GAM позиционируют на линейке так, чтобы отверстие (2) одевалось на штифт (1).
- Засов GAM снимают, переворачивают, одевают отверстие (3) на штифт (1) и рубят другую сторону засова.
- Рубят засов на соответствующий размер.

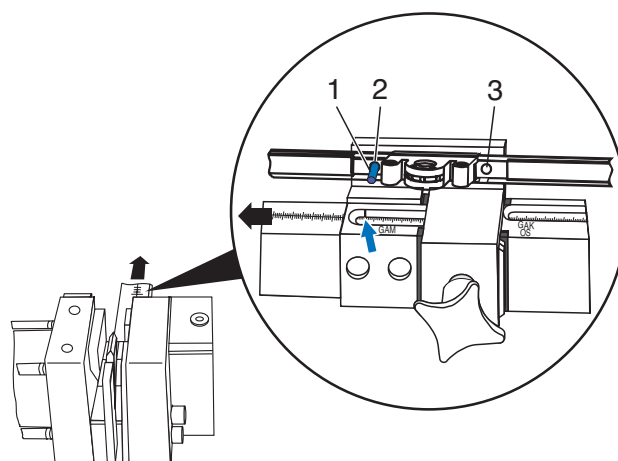

Позиционирование засова в прессе

Рубка шульповой шины GASM

GASM.800

Смотрите рисунок: Рубка GASM - рекомендации

- На линейке установить метку для размера FFH + 400 мм (пример: FFH = 567; на линейке следует установить: 567 мм + 400 мм = 967 мм)
- Засов позиционируют на линейке согласно маркировке (стрелки указывают направление рубки).
- Рубят элемент.

GASM.1050 - GASM.2300

Смотрите рисунок: Рубка GASM - рекомендации

- На линейке установить метку для размера FFH.
- Засов позиционируют на линейке согласно маркировке (стрелки указывают направление рубки).
- В случае GASM. 1050 следует обратить внимание на то, чтобы штифт в отверстии был направлен в сторону ручки (красная стрелка).
- Рубят элемент.
- Монтаж GASM.1050 всегда с угловой передачей E3.



Важно: Засов следует рубить в заблокированном в заводских условиях среднем положении.

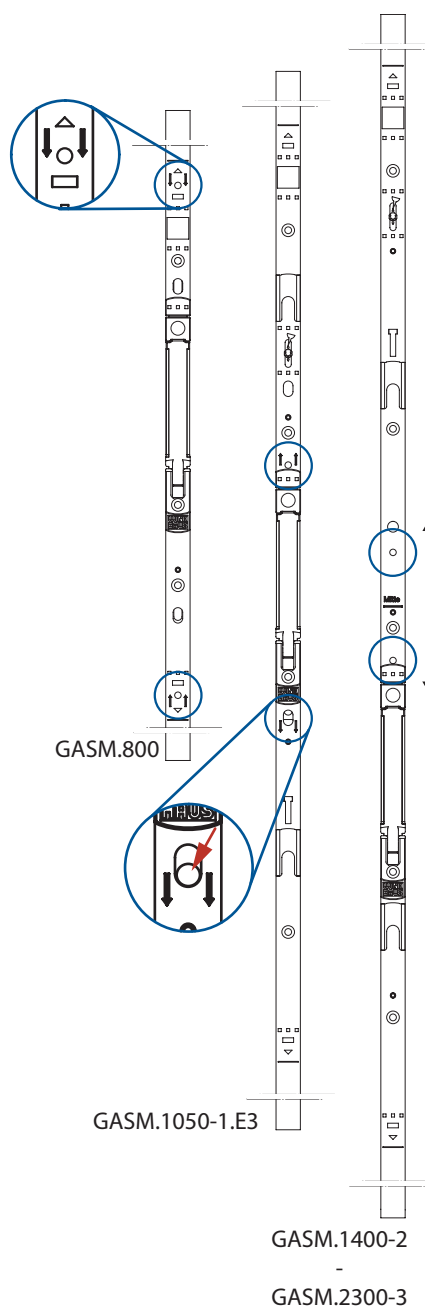

Рубка GASM - рекомендации

Рубка засовов GAK / GASK (фиксированное положение ручки) и верхней шины OS



Важно: Засов следует рубить в заблокированном в заводских условиях среднем положении.

Смотрите рисунок: Маркировка GAK и OS

- После измерения высоты створки по фальцу (GAK/GASK) или ширины створки по фальцу (OS) следует установить на шкале гильотины соответствующую разметку для GAK/OS.



Маркировка GAK и OS

Смотрите рисунок: Позиционирование и рубка засова или верхней шины

- Рубка верхней шины OS...
- Засов GAK/ штульповую шину GASK (фиксированное положение ручки) (1) или верхнюю шину OS (1) упирают в штифт (2).
- Засов (1) или верхнюю шину (1) рубят.

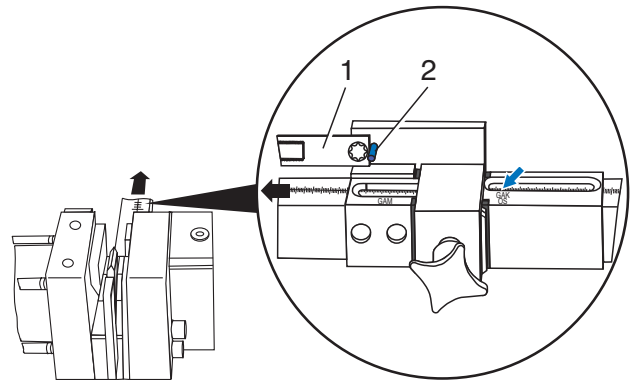

Позиционирование и рубка засова или верхней шины

13

Только для верхней шины OS1.600 (OS1.PA.600/OS.XL):

Смотрите рисунок: Позиционирование верхней шины в прессе

- Торцы рычага верхней шины OS1.600 (1) упирают в базирующий штифт (2) - смотрите стрелку.
- Рубят верхнюю шину (1).

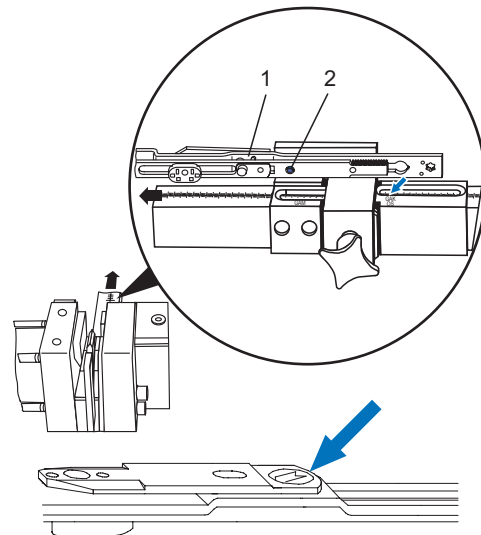

Позиционирование верхней шины в прессе

Монтаж элементов фурнитуры на створке

Применение угловой передачи "E...N" с фиксирующим элементом из композита черного цвета

При применении угловой передачи "E...N" (с фиксирующим элементом черного цвета) следует принять во внимание, что второй (наружный) шуруп надлежит применять только в случае, если угловая передача соединяется с другим элементом (смотрите рисунок).



Если второй шуруп будет ввинчен и затянут непосредственно в корпус фиксирующего черного элемента (без соединения с другим элементом), то это может привести к тяжелому ходу фурнитуры.

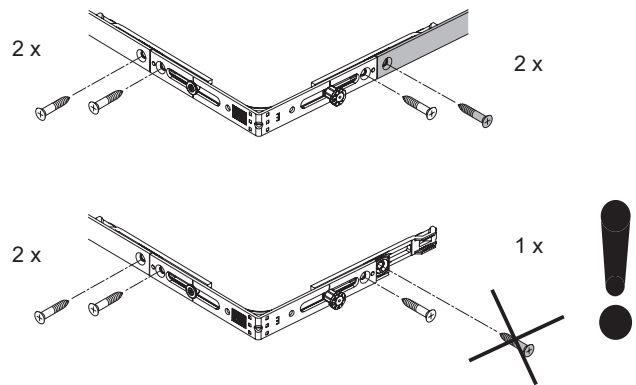

Вариант с поворотно-откидной фурнитурой - прямоугольное окно

Подготовьте окно к монтажу. Следуйте указаниям, представленным ниже:



Важно: Рисунки указаны для створки правого открывания. При монтаже окна левого открывания рисунки следует считать зеркально отображенными.

По-прежнему обязывает:

- При виде окна изнутри помещения символ функции указан на рисунке сплошной линией.
- При виде окна снаружи помещения символ функции указан на рисунке пунктирной линией.

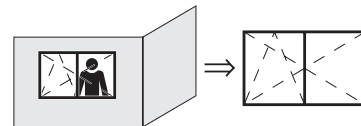
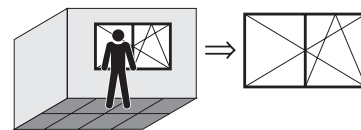

Определение высоты ручки:

Высота ручки для засова GAM

Смотрите рисунок: Высота створки по фальцу с центральным положением ручки

При применении засова GAM ... (центральное положение ручки), размер GM составляет половину высоты створки по фальцу FFH.

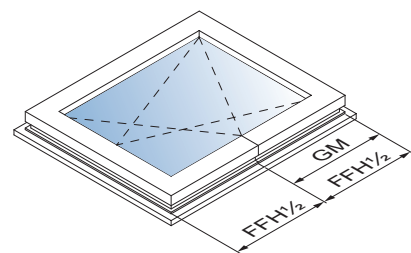

Высота створки по фальцу с центральным положением ручки

Высота ручки для засова GAK

Смотрите рисунок: Высота створки по фальцу с фиксированным положением ручки

Применяя засов GAK ... (фиксированное положение ручки), высота ручки GK зависит от высоты створки по фальцу FFH. Указанная в таблице ниже величина GK изменяется в зависимости от изменений размера створки по высоте. Точные данные представлены в таблице на следующей странице.

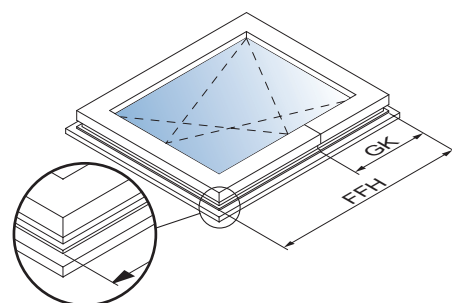

Высота створки по фальцу с фиксированным положением ручки

Смотрите рисунок: Обзорная таблица: высота створки по фальцу (FFH) / положение ручки (GK).

Таблица представляет высоту ручки (GK) при использовании GAK по отношению к высоте створки по фальцу - FFH.

FFH	
230 – 324	GK = 114 *
325 – 420	GK = 114 *
421 – 460	GK = 210
461 – 700	GK = 210
701 – 850	GK = 260
851 – 1100	GK = 375
1101 – 1325	GK = 550
1326 – 1525	GK = 550
1526 – 1775	GK = 550
1776 – 2000	GK = 1050
2001 – 2225	GK = 1050

Обзорная таблица: высота створки по фальцу (FFH) / положение ручки (GK).

*Необходимо применять угловую передачу Е3.

Смотрите рисунок: Чертеж отверстий и паза для кассеты засова

- Отверстие для кассеты засова (рис. 3, Ø 12 мм) просверлить согласно чертежу.

Фрезеровка под кассету засова осуществляется со стороны фурнитурного паза.

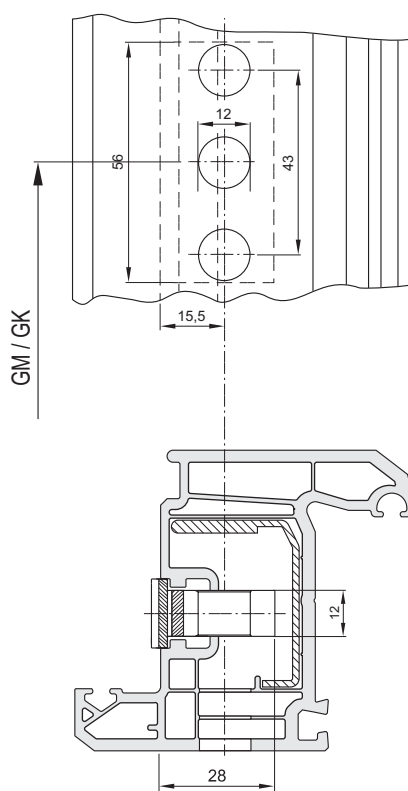

Чертеж отверстий и паза для кассеты засова

Требуется свободный размер на раме

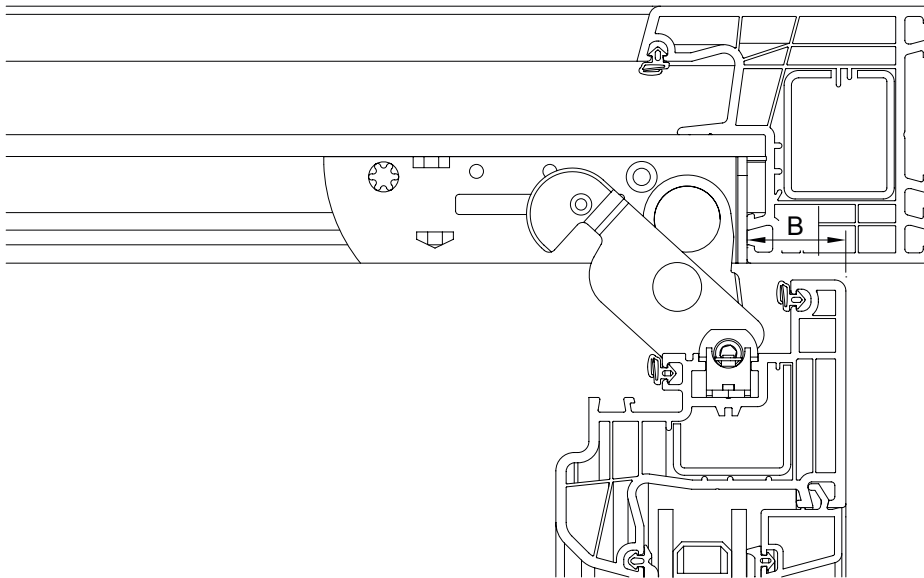

AM [мм]	B [мм]	
	NML9 [мм]	NML13 [мм]
17	21	25
18	22	26
19	23	27
20	24	28
21	25	29
22	26	30
23	27	31
24	28	32
25	29	33

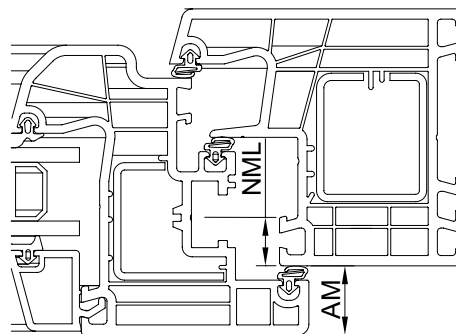

AM = Свободный размер
B = Требуемая ширина
NML = Профильная система



Важно: Общий чертеж, независимо от типа рамы (для алюминиевых окон, деревянных, пластиковых и из стали).

Смотрите рисунок: Угловая передача E1

- Установить угловые передачи:
 - Угловая передача (2) устанавливается в фурнитурный паз в верхний угол створки. Восьмигранная цапфа должна находиться на верхней стороне створки.
 - Угловая передача (1) устанавливается в фурнитурный паз в нижний угол створки. Восьмигранная цапфа должна находиться на нижней стороне створки.
 - Обе угловые передачи (1, 2) закрепить со стороны засова шурупами.
 - Замерить высоту створки по фальцу (FFH).

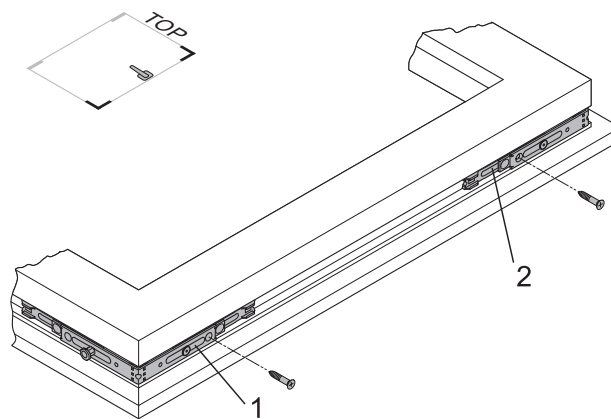

Угловая передача E1

Смотрите рисунок: Засов GAM/GAK

- Засов обрубить согласно инструкции.
- Замонтировать шину:
 - Засов (2) упереть в угловую передачу (3).
 - Зубчатое соединение засова и угловой передачи должно войти в зацепление.
 - Аналогично засов соединить с угловой передачей (1).
 - Засов вставить в фурнитурный паз.
 - Засов закрепить шурупами в направлении снизу вверх.



Важно: Следует обратить внимание на правильное положение засова.

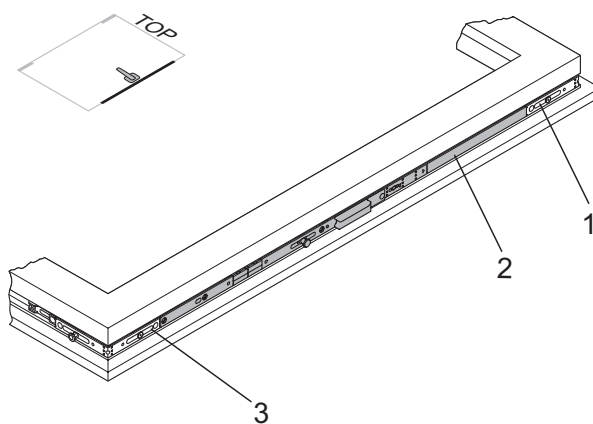

Засов GAM/GAK

13

Смотрите рисунок: Угловая передача E1.SE

- Угловую передачу (1) установить в фурнитурный паз верхнего угла створки таким образом, чтобы цапфа находилась на боковой стороне створки со стороны петель.
- Верхнюю угловую передачу закрепить одним шурупом (2).
- Замерить ширину створки по фальцу (FFB).
- Обрубить верхнюю шину (смотрите раздел Рубка фурнитуры).



Важно: Если размер FFH < ок. 600 мм (обусловлено профилем), следует применить ограничитель наклона для верхней шины OS... (2).

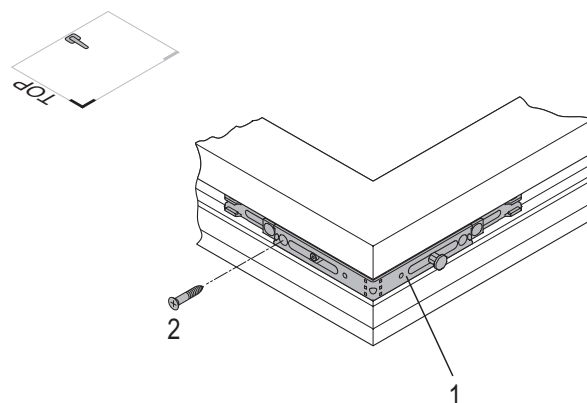

Угловая передача E1.SE

Смотрите рисунок: Верхняя шина OS.SE

- Приложить верхнюю шину и прикрутить.
- Верхнюю шину упереть в угловую передачу (1).
- Зубчатое соединение верхней шины должно войти в зацепление с угловой передачей.
- Аналогично соединить верхнюю шину с угловой передачей (3).
- Верхнюю шину защелкнуть в фурнитурный паз.
- Верхнюю шину закрепить шурупами, начиная со стороны петель.



Важно: Если размер FFH < ок. 600 мм (обусловлено профилем), следует применить ограничитель наклона для верхней шины OS... (2).

Смотрите рисунок: Средняя блокада М/МК (петлевая сторона)

- Монтаж блокады М/МК со стороны петель.
- Блокаду (1) упереть в угловую передачу (2).
- Зубчатое соединение блокады должно войти в зацепление с угловой передачей.
- Блокаду вставить в фурнитурный паз.
- Блокаду закрепить шурупами, по направлению сверху вниз.
- Шуруп (3) вкрутить полностью, при этом происходит разблокировка центрального положения элемента.



Важно: Начиная с размера створки по высоте (FFH) или ширине (FFB) 800 мм и больше (зависит от профильной системы) должна устанавливаться блокада со стороны петель или на нижней горизонтальной стороне створки.



Внимание! Существует опасность повреждения фурнитуры. Если не будет произведена разблокировка центрального положения элемента, не будет возможным передвижение фурнитуры. Попытка приведения фурнитуры в движение силой приведет к повреждению элементов фурнитуры. Шуруп обязательно вкрутить полностью.

Смотрите рисунок: Угловая передача E1

- Угловую передачу (1) закрепить шурупами.



Важно: Следующий шаг следует пропустить, если к угловой передаче не устанавливается блокада.

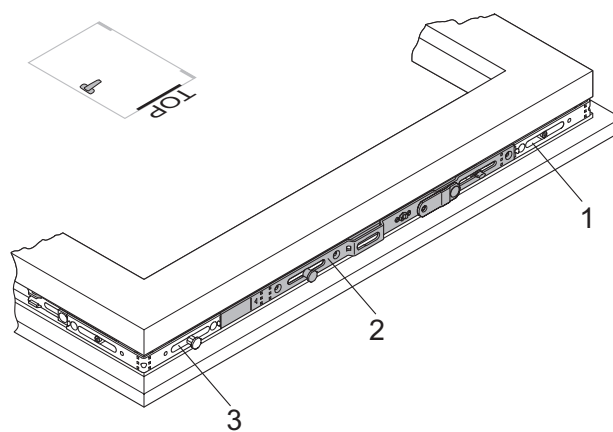

Верхняя шина OS.SE

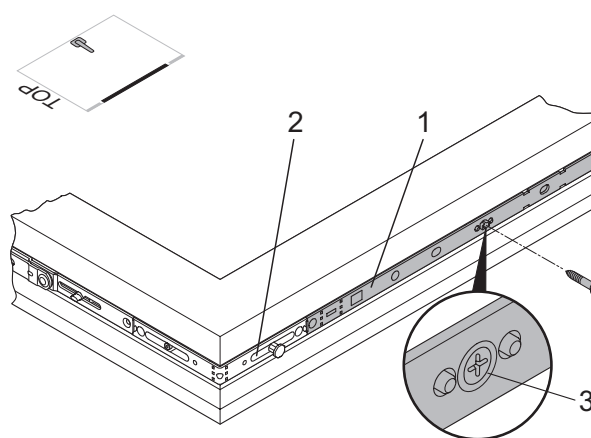

Средняя блокада М/МК (петлевая сторона)

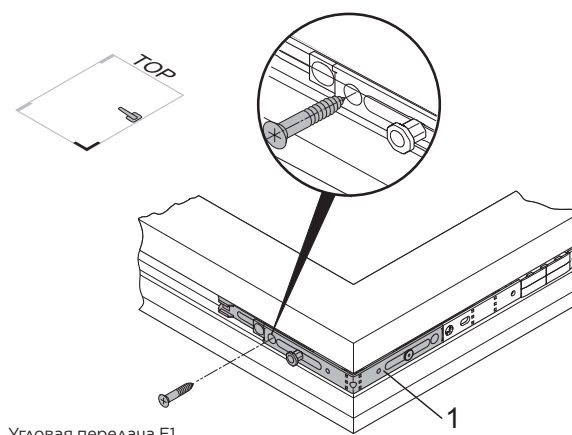

Угловая передача E1

Смотрите рисунок: Средняя блокада М/МК (устанавливается по горизонтали)

- Монтаж средней блокады М/МК на нижней стороне створки:
- Блокаду (2) упереть в угловую передачу (1).
- Зубчатое соединение блокады должно войти в зацепление с угловой передачей.
- Блокаду вставить в фурнитурный паз.
- Блокаду закрепить шурупами, начиная от угловой передачи к середине створки.
- Шуруп (3) вкрутить полностью, при этом происходит разблокировка центрального положения элемента.



Внимание! Существует опасность повреждения фурнитуры. Если не будет произведена разблокировка центрального положения элемента, не будет возможным передвижение фурнитуры. Попытка приведения фурнитуры в движение силой приведет к повреждению элементов фурнитуры. Шуруп обязательно вкрутить полностью.

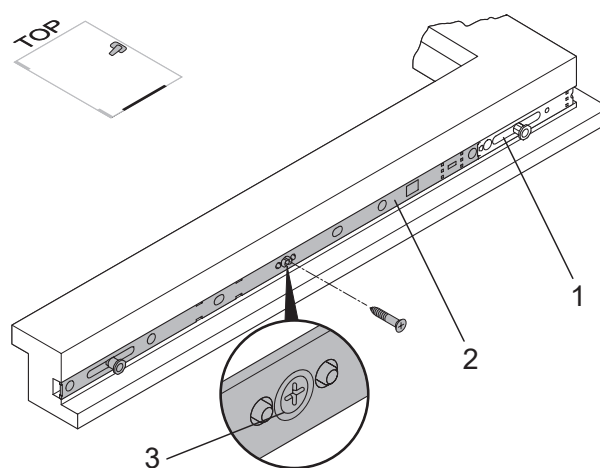

Средняя блокада М/МК (устанавливается по горизонтали)

Смотрите рисунок: Петля створки FL.SE

- Установка петли на створке:
- Нижнюю петлю створки (1) установить в фурнитурном пазу.
- Следует проверить, правильно ли ввинчены крепежные шурупы.
- Петлю створки (1) закрепить шурупами.



Важно: В случае соединения петли створки с ограничителем поворота, отверстие (2) под шуруп должно остаться свободным.

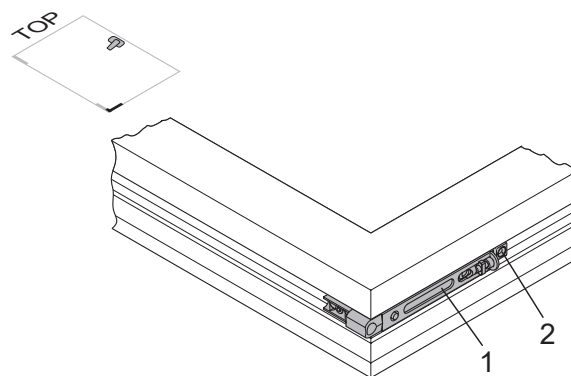

Петля створки FL.SE



Указание: Ограничитель поворота DB.SE и шину петли на створку FLS.SE следует применять всегда (независимо от грузоподъемности створки) для окон и балконных дверей, используемых в качестве проходных дверей.



Важно: Если вес створки > 100 кг, следует применять дополнительно шину створочной петли FLS.SE. Предельный вес створки составляет 150 кг. Условием применения шины створочной петли FLS.SE есть соответствующая высота створки по фальцу (FFH), которая в этом случае должна составлять минимум 451 мм.

Смотрите рисунок: Шина створочной петли FLS.SE

- Установить шину створочной петли
- Шину створочной петли (1) вставить в фурнитурный паз и придвинуть к петле створки (2).
- Шину створочной петли закрепить шурупами, начиная снизу.



Важно: Применение шины створочной петли является однозначным с необходимостью установки ограничителя поворота. Инструкция по монтажу находится на следующей странице. При применении шины створочной петли FLS.SE из петли створки FL.SE.1 следует удалить регулировочный винт (3).

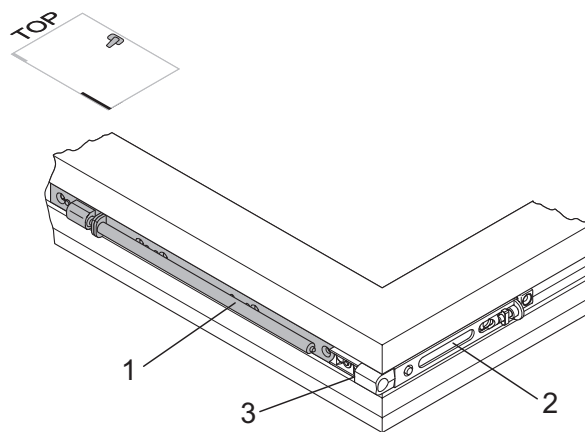

Шина створочной петли FLS.SE

Смотрите рисунок: Ограничитель поворота DB.SE.1

- Установить ограничитель поворота
- Ограничитель поворота (2) установить в фурнитурном пазу и соединить с петлей створки (1).
- Соединенные фурнитурные элементы закрепить шурупом.
- Раздвинуть кронштейн таким образом, чтобы открыть отверстия под шурупы.
- Ограничитель поворота (2) закрепить шурупами.



Важно: Направляющая грань ограничителя (3) должна быть направлена вниз в сторону нахлёста створки.

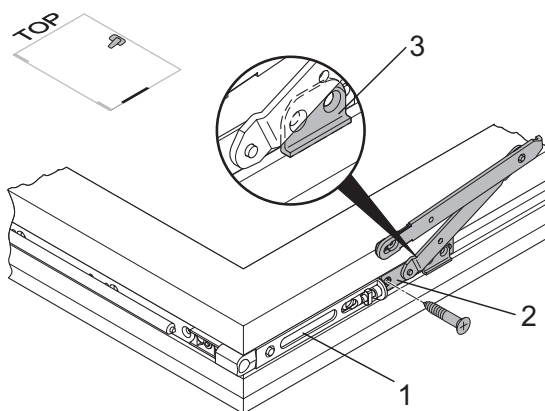

Ограничитель поворота DB.SE.1

Ограничитель поворота следует применять в обязательном порядке, если:

- Вес створки > 100 кг и / или
- Размер FFB > 1250 мм и / или
- Глубина расположения рамы в откосе < 120 мм (DIN EN 13126-8, пункт 4).



Указание: Ограничитель поворота DB.SE и шину петли на створку FLS.SE следует применять всегда (независимо от грузоподъемности створки) для окон и балконных дверей, используемых в качестве проходных дверей.



Важно: Обязательное применение ограничителя поворота обусловлена местом монтажа, размером и весом створки.



Внимание! После монтажа фурнитуры следует проверить, все ли крепежные шурупы ввинчены в элементы фурнитуры.

Монтаж элементов фурнитуры на створке

Вариант с поворотной штульповой фурнитурой - прямоугольное окно

i Важно: Рисунки указаны для створки левого открывания. При монтаже окна правого открывания рисунки следует считать зеркально отображенными.

Смотрите рисунок: Угловая передача E1

- Установить угловые передачи:
 - Угловая передача (2) устанавливается в фурнитурный паз в верхний угол створки. Восьмигранная цапфа должна находиться на верхней стороне створки.
 - Угловая передача (1) устанавливается в фурнитурный паз в нижний угол створки. Восьмигранная цапфа должна находиться на нижней стороне створки.
 - Обе угловые передачи (1, 2) закрепить со стороны засова шурупами.
 - Замерить высоту створки по фальцу (FFH).

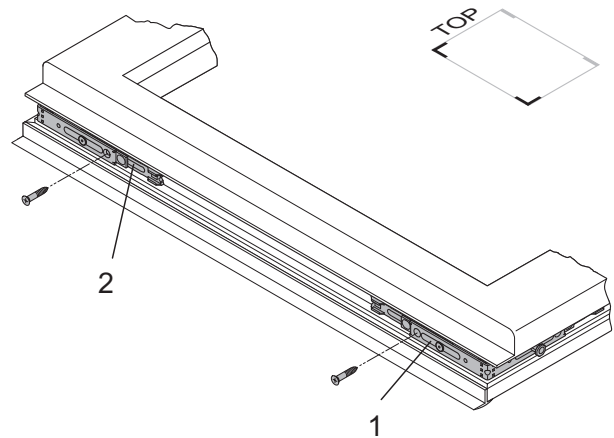

Угловая передача E1

- Обрубить штульповую шину:
 - Штульповые шины GASM или GASK рубить согласно Инструкции по монтажу и рубке фурнитуры.

i Важно: Рубку штульповой шины следует производить в установленном заводом-производителем среднем положении.

Смотрите рисунок: Штульповая шина GASM/GASK

- Замонтировать шину:
 - Засов (2) упереть в угловую передачу (3).
 - Зубчатое соединение засова и угловой передачи должно войти в зацепление.
 - Аналогично засов соединить с угловой передачей (1).
 - Засов вставить в фурнитурный паз.
 - Засов закрепить шурупами по направлению снизу вверх.

i Важно: Для сохранения центрального положения механизма первый тест на функционирование проводить только после монтажа всех элементов.

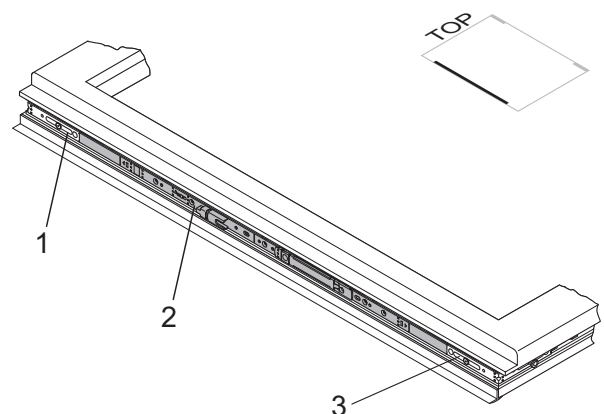

Штульповая шина GASM/GASK

Смотрите рисунок: Петля DLS.K.SE.9-13

- Установка петли:
- Петлю (1) установить в фурнитурном пазу верхней части оконной створки.
- Проверить, правильно ли прилегает петля к створке.
- Петлю прикрутить на створку.



Важно: При высоте и/или ширине створки по фальцу ок. 800 мм (обусловлено профилем) следует добавить точки запирания со стороны петель и/или на нижней части рамы по горизонтали.

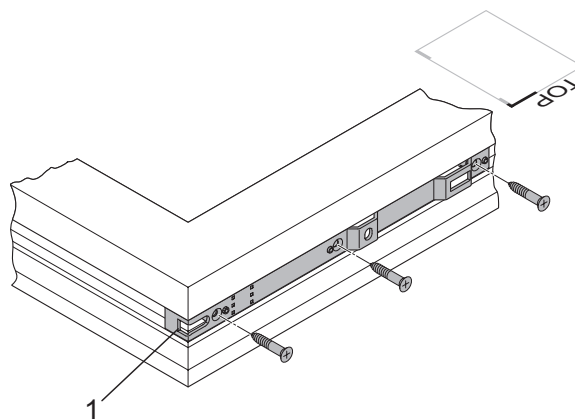

Петля DLS.K.SE.9-13

Смотрите рисунок: Средняя блокада М (верх)

- Монтаж средней блокады на верхней стороне створки:
- Блокаду (1) упереть в угловую передачу (2).
- Зубчатое соединение блокады должно войти в зацепление с угловой передачей.
- Блокаду вставить в фурнитурный паз.
- Блокаду закрепить шурупами, начиная от угловой передачи к середине створки.
- Шуруп (3) вкрутить полностью, при этом происходит разблокировка центрального положения элемента.



Внимание! Существует опасность повреждения фурнитуры. Если не будет произведена разблокировка центрального положения элемента, не будет возможным передвижение фурнитуры. Попытка приведения фурнитуры в движение силой приведет к повреждению элементов фурнитуры. Шуруп обязательно вкрутить полностью.

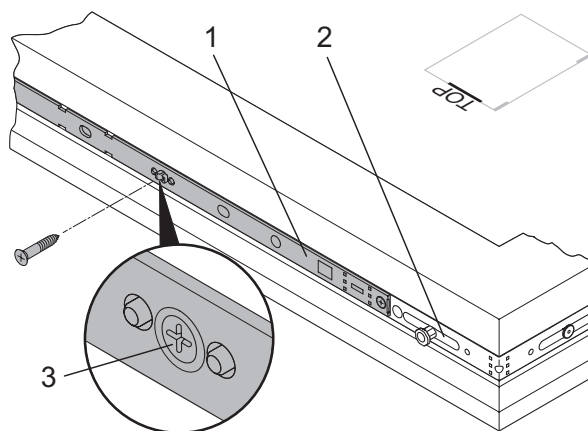

Средняя блокада М (верх)

Смотрите рисунок: Средняя блокада М (низ)

- Монтаж средней блокады М/МК на нижней стороне створки:
- Описание аналогично представленному на предыдущей странице.

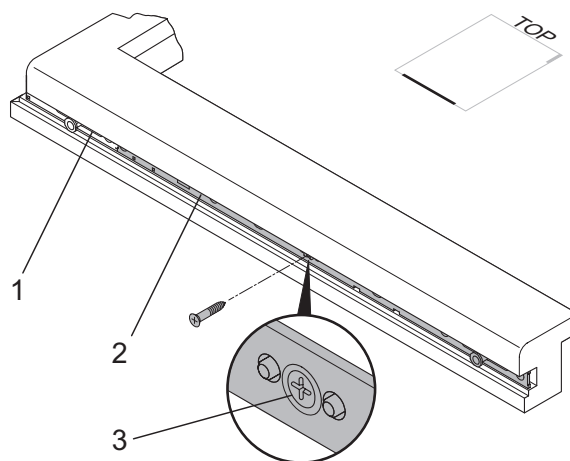

Средняя блокада М (низ)

Смотрите рисунок: Прижим ZV (со стороны петель)

- Позиционирование скрытого прижима (1):
- $S (ZV)$ = от края фальца створки до середины прижима ZV.
- Вставить скрытый прижим в фурнитурный паз и закрепить шурупом.

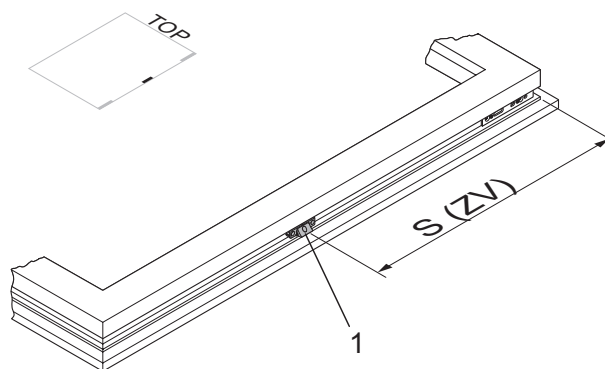

Прижим ZV (со стороны петель)

Смотрите рисунок: Петля створки FL.SE

- Установка петли на створке:
- Нижнюю петлю створки (1) установить в фурнитурном пазу.
- Следует проверить, правильно ли ввинчены крепежные шурупы.
- Петлю створки (1) закрепить шурупами.



Важно: В случае соединения петли створки с ограничителем поворота, отверстие (2) под шуруп должно остаться свободным.

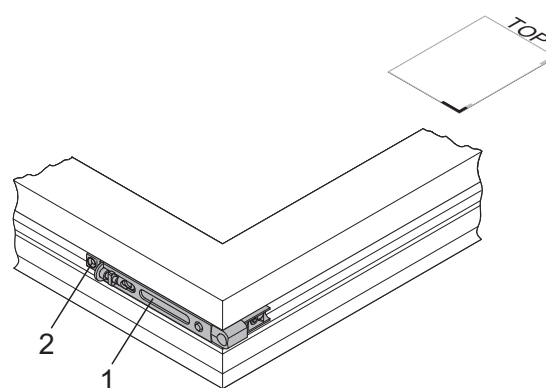

Петля створки FL.SE



Указание: Ограничитель поворота DB.SE и шину петли на створку FLS.SE следует применять всегда (независимо от грузоподъемности створки) для окон и балконных дверей, используемых в качестве проходных дверей.



Важно: Если вес створки > 100 кг, следует применять дополнительно шину створочной петли FLS.SE. Предельный вес створки составляет 150 кг. Условием применения шины створочной петли FLS.SE есть соответствующая высота створки по фальцу (FFH), которая в этом случае должна составлять минимум 451 мм.

Смотрите рисунок: Шина створочной петли FLS.SE

- Установить шину створочной петли
- Шину петли створки (2) установить в фурнитурный паз и соединить с петлей створки (1).
- Шину створочной петли закрепить шурупами, начиная снизу.



Важно: Применение шины створочной петли является однозначным с необходимостью установки ограничителя поворота. Инструкция по монтажу находится на следующей странице. При применении шины створочной петли FLS.SE из петли створки FL.SE.1 следует удалить регулировочный винт (3).

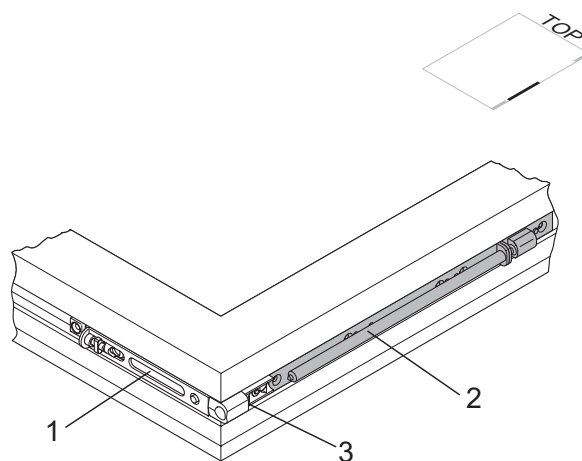

Шина створочной петли FLS.SE

Смотрите рисунок: Ограничитель поворота DB.SE.1

- Установить ограничитель поворота
- Ограничитель поворота (2) установить в фурнитурном пазу и соединить с петлей створки (1).
- Соединенные фурнитурные элементы закрепить шурупом.
- Раздвинуть кронштейн таким образом, чтобы открыть отверстия под шурупы.
- Ограничитель поворота (2) закрепить шурупами.



Важно: Направляющая грань ограничителя (3) должна быть направлена вниз в сторону нахлёста створки.

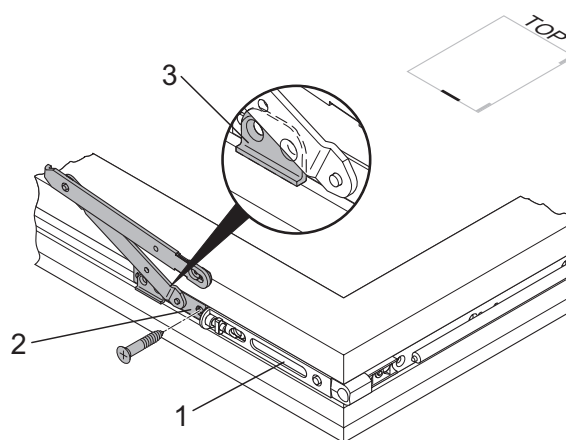

Ограничитель поворота DB.SE.1

Ограничитель поворота следует применять в обязательном порядке, если:

- Вес створки > 100 кг и / или
- Размер FFB > 1250 мм и / или
- Глубина расположения рамы в откосе < 120 мм (DIN EN 13126-8, пункт 4).



Указание: Ограничитель поворота DB.SE и шину петли на створку FLS.SE следует применять всегда (независимо от грузоподъемности створки) для окон и балконных дверей, используемых в качестве проходных дверей.



Внимание! После монтажа фурнитуры следует проверить, все ли крепежные шурупы ввинчены в элементы фурнитуры.

Монтаж элементов фурнитуры на раме

Поворотно-откидная фурнитура - Прямоугольное окно

Положение ответных планок

На рисунках показаны возможные варианты расположения ответных планок. Количество ответных планок зависит от размера окна.

В зависимости от профильной системы следует применять соответственно подобранные элементы на раму, которые прошли испытания и получили технический допуск изготовителя фурнитуры. Не разрешается применение несоответствующих и не предназначенных для данной профильной системы элементов на раму. В случае неправильного монтажа фурнитуры или совмещения с элементами, не принадлежащими системам Winkhaus и не имеющими технического допуска производителя фурнитуры, могут возникнуть неисправности, не подлежащие гарантии.



Важно: Размеры, указанные на рисунках - это размеры от края паза рамы до рабочей части ответной планки! Быстрый и упрощенный монтаж благодаря соответствующим шаблонам.

Монтаж ответных планок

Ответные планки должны быть прикручены в пазу рамы до монтажа кронштейна и нижней петли на раму.

Поворотно-откидное исполнение ГАК

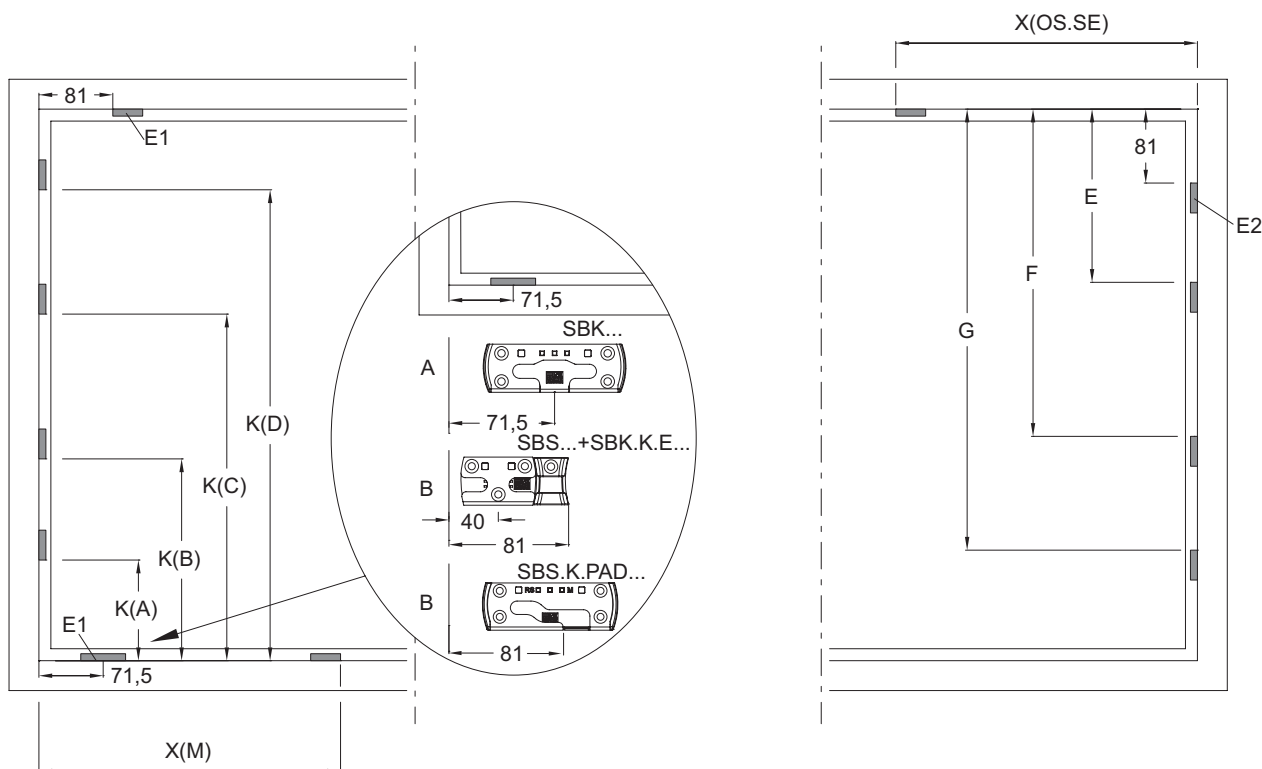

ГАК...	K(A) [mm]	K(B) [mm]	K(C) [mm]	K(D) [mm]
ГАК.830-1	385	-	-	-
ГАК.945-1	385	-	-	-
ГАК.1100-1	500	-	-	-
ГАК.1195-1	750	-	-	-
ГАК.1195-2	250	750	-	-
ГАК.1325-1	750	-	-	-
ГАК.1325-2	385	750	-	-
ГАК.1550-1	750	-	-	-
ГАК.1550-2	385	1000	-	-
ГАК.1775-2	750	1250	-	-
ГАК.1775-3	385	750	1250	-
ГАК.2000-2	750	1250	-	-
ГАК.2000-4	385	750	1250	1500
ГАК.2225-2	750	1500	-	-
ГАК.2225-4	385	750	1250	1750
ГАК.2450-4	385	750	1250	1900

M...	X(M) [mm]
M.250-1	230
M.500-1	480
M.750-1	730

OS.SE...	X(OS.SE) [mm]
OS.SE.1025-1 / OS.SE.1025-1.E	480
OS.SE.1250-1 / OS.SE.1250-1.E	730

M...	E [mm]	F [mm]	G [mm]
M.250-1	250	-	-
M.500-1	500	-	-
	750	-	-
MK.250-1 + M.250-1	250	500	-
MK.500-1 + M.500-1	500	1000	-
MK.750-1 + M.500-1	750	1250	-
MK.750-1 + M.750-1	750	1500	-
MB.1000-2	500	1000	-
MB.1250-2	750	1250	-
MB.1450-2	750	1450	-
MB.1750-3	750	1250	1750



При большом весе и / или нестандартных формах створок (FFB > FFH) рекомендуется применение трамплинов.

На рисунке ГАМ.../ГАК... представлены места под ответные планки для D = 15,5, D = 7,5 и D = 25-50. Эти места предназначены также для ГАМА/ГАКА.
 А = Стандартная очередность открывания D-K (OS.SE...)
 В = Обратная очередность открывания (OS.SE...E)

Поворотно-откидное исполнение GAM

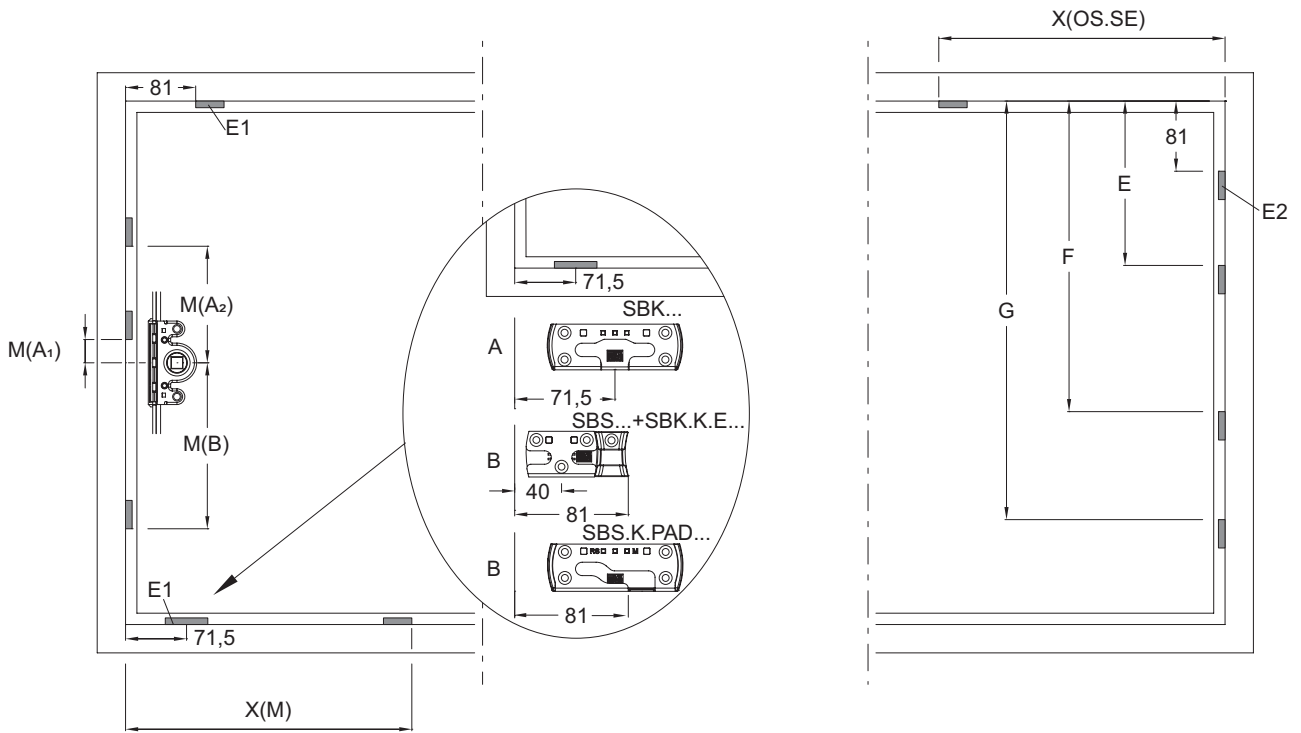

GAM...	M(A ₁) [mm]	M(A ₂) [mm]	M(B) [mm]
GAM.1050-1	127	-	-
GAM.1400-1	127	-	-
GAM.1400-2	127	-	223
GAM.1800-2	-	260	340
GAM.2300-3	127	692	520

M...	X(M) [mm]
M.250-1	230
M.500-1	480
M.750-1	730

OS.SE....	X(OS.SE) [mm]
OS.SE.1025-1 / OS.SE.1025-1.E	480
OS.SE.1250-1 / OS.SE.1250-1.E	730

M...	E [mm]	F [mm]	G [mm]
M.250-1	250	-	-
M.500-1	500	-	-
M.750-1	750	-	-
MK.250-1 + M.250-1	250	500	-
MK.500-1 + M.500-1	500	1000	-
MK.750-1 + M.500-1	750	1250	-
MK.750-1 + M.750-1	750	1500	-
MB.1000-2	500	1000	-
MB.1250-2	750	1250	-
MB.1450-2	750	1450	-
MB.1750-3	750	1250	1750



При большом весе и / или нестандартных формах створок (FFB > FFH) рекомендуется применение трамплинов.

На рисунке GAM.../GAK... представлены места под ответные планки для D = 15,5, D = 7,5 и D = 25-50. Эти места предназначены также для GAMA/GAKA.
 A = Стандартная очередность открывания D-K (OS.SE...)
 B = Обратная очередность открывания (OS.SE...E)

Штуповое окно D/DK

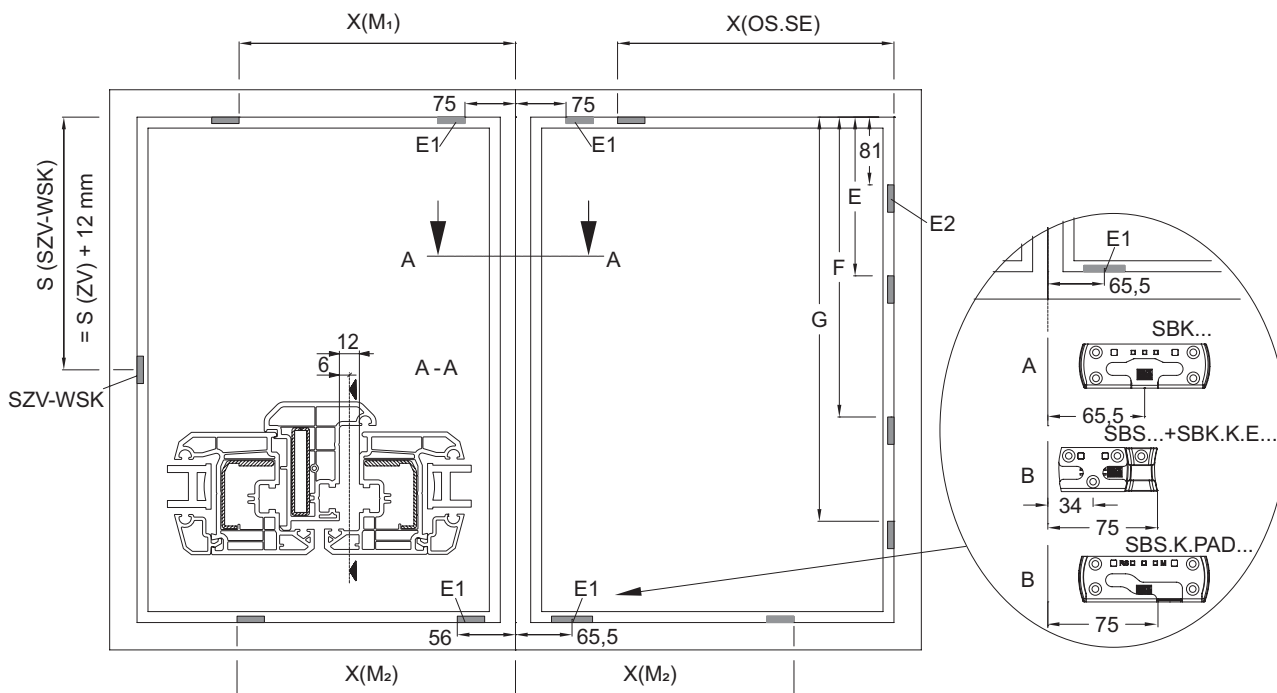

M...	X(M ₁) [mm]
M.250-1	244
M.500-1	494
M.750-1	744

M...	X(M ₂) [mm]
M.250-1	224
M.500-1	474
M.750-1	724

OS.SE...	X(OS.SE) [mm]
OS.SE.1025-1 / OS.SE.1025-1.E	480
OS.SE.1250-1 / OS.SE.1250-1.E	730

M...	E [mm]	F [mm]	G [mm]
M.250-1	250	-	-
M.500-1	500	-	-
M.750-1	750	-	-
MK.250-1 + M.250-1	250	500	-
MK.500-1 + M.500-1	500	1000	-
MK.750-1 + M.500-1	750	1250	-
MK.750-1 + M.750-1	750	1500	-
MB.1000-2	500	1000	-
MB.1250-2	750	1250	-
MB.1450-2	750	1450	-
MB.1750-3	750	1250	1750

i При большом весе и / или нестандартных формах створок (FFB > FFH) рекомендуется применение трамплинов.

A = Стандартная очередность открывания D-K (OS.SE...)
 B = Обратная очередность открывания (OS.SE...E)
 S (ZV) = От края фальца створки до середины прижима ZV
 S (SZV-WSK) = От края паза рамы до середины прижима ZV

Монтаж ответных планок

Ниже представлена схема применения шаблонов для ответных планок на примере использования шаблона LE.N.K 710-1100. Другие шаблоны следует использовать по аналогии. Для установки ответных планок шаблон накладывается на внутреннюю поверхность рамы так, чтобы упоры находились над фальцем.

Маркировка на шаблоне



Горизонтальное положение = красные упоры (для верхней шины и средней блокады)



Вертикальное положение = желтые упоры шаблона (для засовов и средних блокад)



Вертикальное / горизонтальное положение = синие упоры (для угловых передач)



= Рабочая плоскость ответной планки

Ответная планка сверху, устанавливается горизонтально

- Шаблон упереть желтым упором в верхний угол рамы.
- Ответную планку SBA закрепить при помощи синего гнезда шаблона, обозначенного символами "E1 и E2".

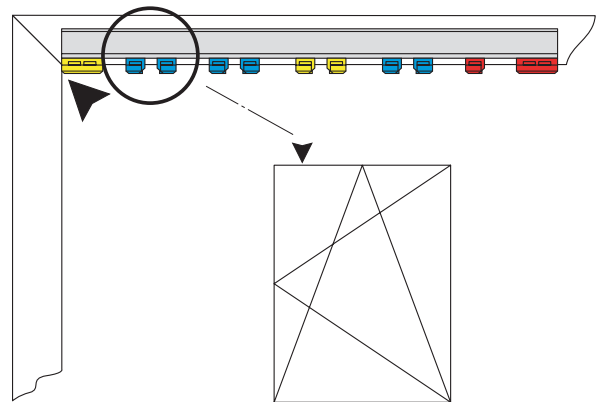

Ответная планка сверху, устанавливается горизонтально

Ответная планка для верхней шины OS...

- Шаблон упереть красным упором в верхний угол.
- Ответную планку SBA установить между синих упоров с маркировкой "OS. ..."

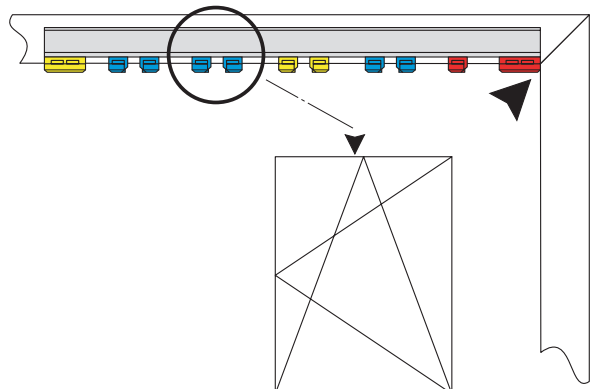

Ответная планка для верхней шины OS...

Ответные планки со стороны петель

- Шаблон упереть желтым упором в верхний угол рамы.
- Ответную планку для угловой передачи установить между синих упоров шаблона.
- Ответную планку для блокады установить между желтыми упорами.



Важно: Маркировка блокады должна совпадать с обозначением на желтом упоре шаблона.

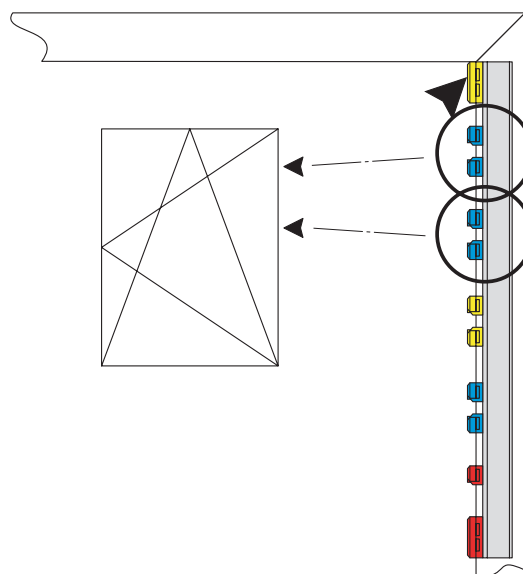

Ответные планки со стороны петель

Ответная планка SBK..., низ, устанавливается горизонтально

- Шаблон упереть красным упором в нижний угол рамы.
- Ответную планку SBK... установить между красных упоров с маркировкой "ответная планка наклона SBK".

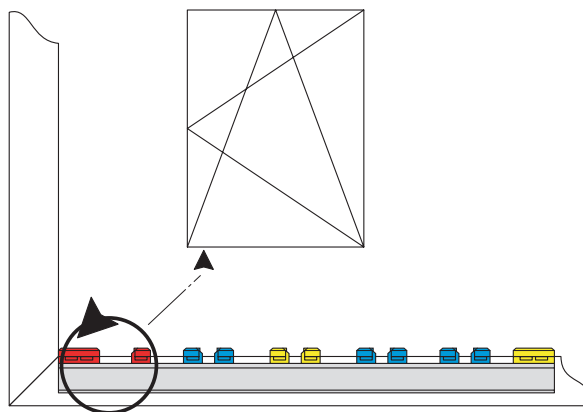

Ответная планка SBK..., низ, устанавливается горизонтально

Средняя блокада М... нижняя, монтируется горизонтально

Смотрите рисунок: Средняя блокада М (низ), устанавливается горизонтально

- Шаблон упереть красным упором в нижний угол рамы.
- Ответную планку установить между синих упоров с маркировкой "М" или "МК".

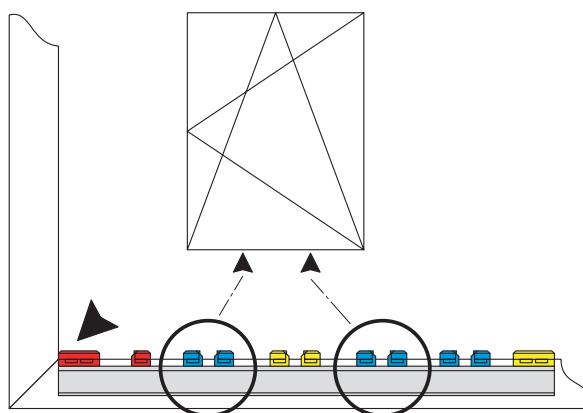

Средняя блокада М (низ), устанавливается горизонтально

Ответная планка SBA... для GAK, устанавливается вертикально

- Шаблон упереть желтым упором в нижний угол.
- Ответные планки SBA. ... установить между желтых или синих упоров с маркировкой "GAK ..."

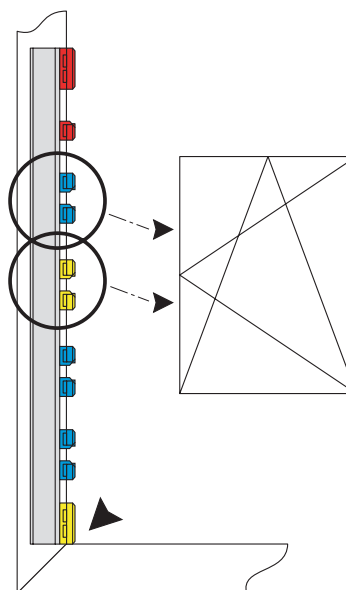

Ответная планка SBA... для GAK, устанавливается вертикально

Ответные планки для GAM

- Приложить соответствующий шаблон с маркировкой "верх/низ".
- Ответные планки установить согласно обозначениям на шаблоне.

Выбор одного из трех телескопических шаблонов зависит от высоты окна:

- LE.N.T 0710-1050 для засова GAM 1050-1
- LE.N.T 1051-1800 для засова GAM 1400-1/2 / 1800-2
- LE.N.T 1801-2300 для засова GAM 2300-3



Важно: Маркировка на засовах должна совпадать с обозначениями на желтых упорах шаблонов.

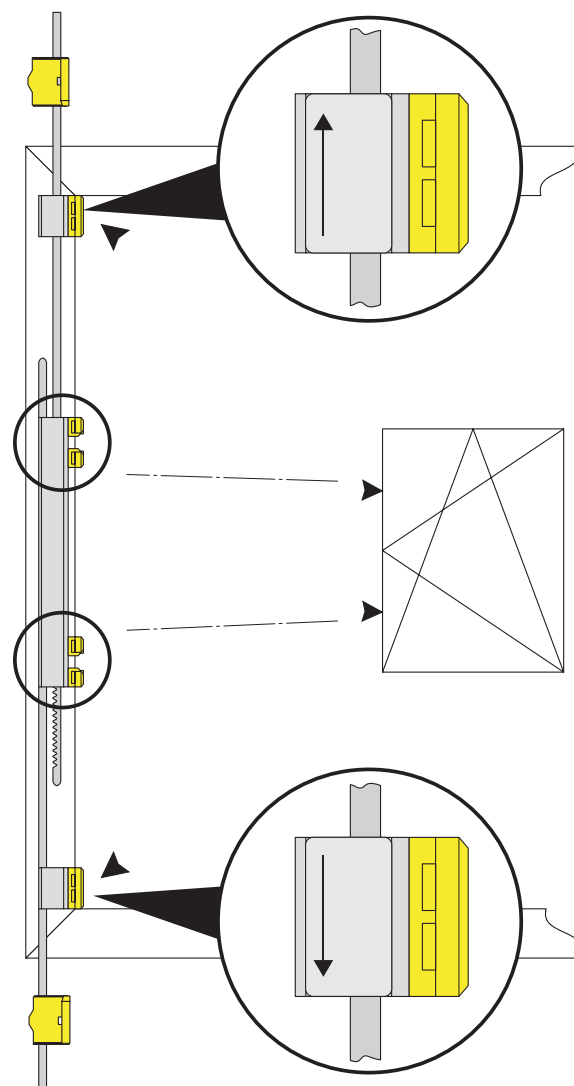

Ответные планки для GAM

Монтаж элементов фурнитуры на раме



В зависимости от профильной системы следует применять соответственно подобранные элементы на раму, которые прошли испытания и получили технический допуск изготовителя фурнитуры. Не разрешается применение несоответствующих и непредназначенных для данной профильной системы элементов на раму. При неправильном монтаже фурнитуры или совмещении с элементами, не принадлежащими системам Winkhaus и не имеющими технического допуска производителя фурнитуры, могут произойти повреждения, на которые не распространяется гарантия. Следует соблюдать указания, касающиеся предельных размеров веса створки из раздела 1 - Общие сведения.



Внимание! Прикручивание опорных элементов фурнитуры, таких как верхняя и нижняя петли, петля на створку должно происходить согласно требованиям Директивы ТВДК. Диаметр сверла должен соответствовать диаметру крепежных шурупов, а диаметр шурупов и их длина - обязывающим нагрузкам.



Важно: Точные чертежи отверстий для сверления и позиции крепления шурупов указаны в разделе 15, Чертежи монтажных отверстий.

Смотрите рисунок: Нижняя петля на раму EL...SE

- Установить нижнюю петлю на раму EL...SE
- Петлю на раму (1) установить на раме.
- Проверить, правильно ли прилегает петля к раме.
- Просверлить отверстия под шурупы.
- Петлю на раму закрепить шурупами.

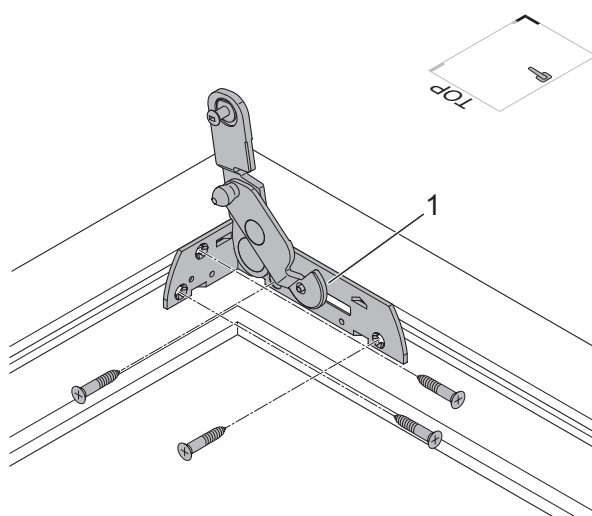

Нижняя петля на раму EL...SE

Смотрите рисунок: Кронштейн S...SE

- Монтаж кронштейна:
 - Кронштейн (1) установить на раме.
 - Проверить, правильно ли прилегает кронштейн к раме.
 - Просверлить отверстия под шурупы.
 - Кронштейн закрепить шурупами.

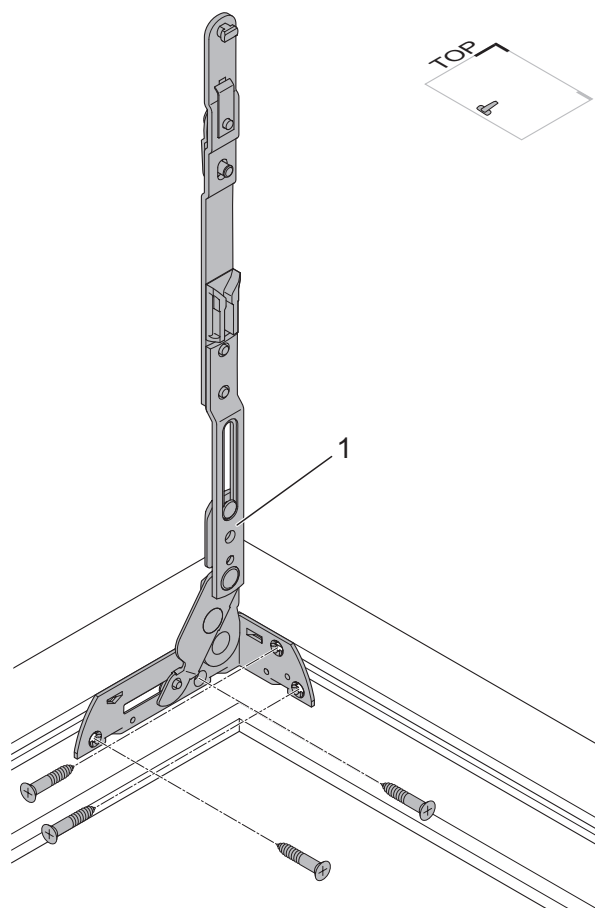

Кронштейн S...SE

13

Смотрите рисунок: Ответная планка ограничителя RA.DB...SE

- Установить ответную планку ограничителя.

Прикрутить ответную часть ограничителя.

- Ответную планку ограничителя (1) установить вплотную к рамной петле.
- Проверить, правильно ли прилегает ответная планка ограничителя к петле рамы.
- Просверлить отверстия под шурупы.
- Прикрутить ответную часть ограничителя.



Важно: Ответную планку ограничителя следует применять только тогда, когда устанавливается ограничитель поворота DB.SE.

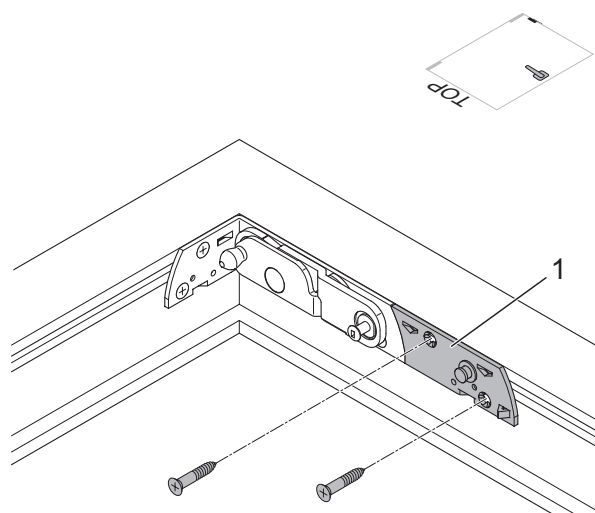

Ответная планка ограничителя RA.DB...SE

Только в случае применения шины створочной петли FLS.SE:

- Установить адаптер AP...SE:
 - Следует обязательно обратить внимание, чтобы устанавливаемый адаптер был предназначен специально для данной профильной системы. Необходимо проверить также соответствие адаптера техническим стандартам Winkhaus.
 - Адаптер (1) вставить в раму и приложить к рамной петле.
 - Следует проверить установку адаптера на нижней петле на раму.
 - Просверлить отверстия под шурупы.
 - Адаптер закрепить шурупами.

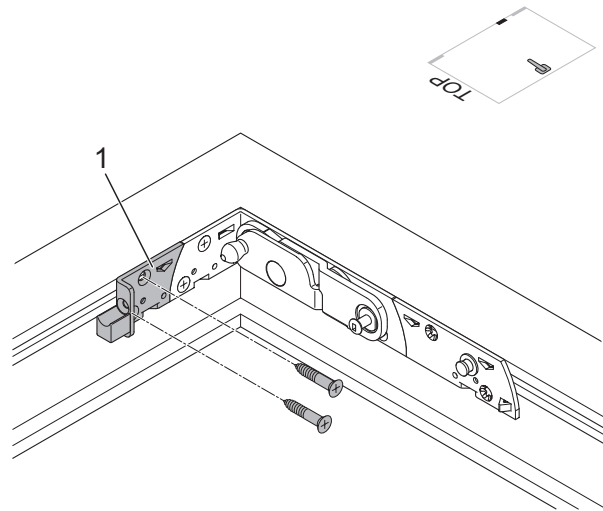

Адаптер AP...SE

Навешивание и снятие створки

Вариант для наклонно-поворотных и поворотных штапиковых окон

Подготовка створки:

- Отсоединить рычаг ограничителя от ответной части.
- (Отключить блокировку поворота ручки [если она была активирована].)
- Удалить фиксацию среднего положения фурнитуры, выполняя один полный оборот ручки.
- Если применяется шина FLS.SE, тогда до навешивания створки, из петли на створке, следует удалить винт, регулирующий высоту.



Важно: Производитель окон обязан гарантировать, что использованные петли и их крепеж соответствуют весу створки и замонтированы они правильно.

Навешивание створки на петлю рамы

Смотрите рисунок: Петля рамы и петля на створку

- Рычаг (4) петли рамы развернуть под углом 90°.
- Створку навесить на рычаг (4) петли рамы.
- Штифт (2) установить согласно рисунку, одновременно штифт (3) установить в канал петли створки
- Не наклонять створку, нагрузку берут на себя базисные штифты (2). Не упирать створки в направляющие штифты (3).
- Шину (1) соединить с адаптером (если был замонтирован раньше).
- Если применяется ограничитель поворота DB.SE:
- Рычаг ограничителя поворота соединить со штифтом ответной части таким образом, чтобы был слышен "щелчок", свидетельствующий о правильном соединении этих двух элементов.

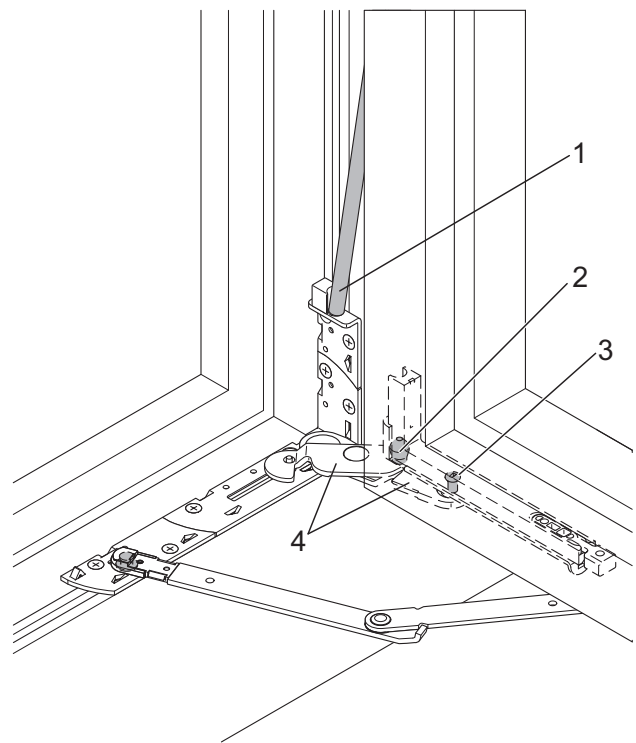

Петля рамы и петля на створку



Внимание! Существует возможность повреждения петли рамы. Рычаг петли не должен самостоятельно удерживать вес створки. В случае применения шины петли створки FLS.SE, весь вес створки удерживает на себе этот элемент. В этом случае шину следует установить соответствующим образом (регулировка по высоте).

Зафиксировать створку!



Во избежание повреждения петли створки и нижней петли рамы нельзя допустить провисания створки во время навешивания (зафиксировать горизонтально)!

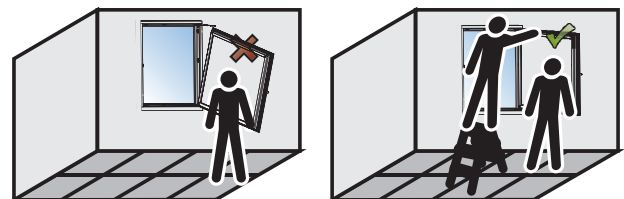

Внимание! Створку следует подстраховывать таким образом, чтобы избежать ее выпадения. Учесть большой вес створки!

Навешивание створки

Смотрите рисунок: Кронштейн

- Блокаду кронштейна (1) повернуть на 90°.
- Кронштейн развернуть под углом 90° и соединить со штифтами (4) верхней шины.
- Вставить штифт кронштейна (3) в отверстие блокирующего элемента.
- Штифты зафиксировать в продольном отверстии кронштейна так, чтобы кронштейн надлежащим образом прилегал к плечу кронштейна.
- Блокаду кронштейна (1) повернуть вручную в исходное положение так, чтобы это привело в действие защитную пружину (2).
- Фурнитуру установить в положении "П". Убедиться в правильном соединении кронштейна с верхней шиной и петли створки с нижней петлей.
- Закрывать окно.



Важно: В низких поворотных окнах со штаплом можно применить (в зависимости от профиля) поворотный кронштейн вместо поворотно-откидного. Функции и способ монтажа этих элементов похожи.



Внимание! Опасность травмирования. Если кронштейн и верхняя шина не будут соединены между собой надлежащим образом, створка может выпасть из оконной рамы и привести к телесным повреждениям. После возвращения блокады кронштейна в исходное положение, следует обратить внимание на правильное функционирование защитной пружины.

Установка ограничителя поворота

Смотрите рисунок: Установка ограничителя поворота

- Плечо ограничителя поворота соединить со штифтом адаптера таким образом, чтобы привести в движение блокирующую пружину, находящуюся за штифтом.
- После возвращения блокады кронштейна в исходное положение, следует обратить внимание на правильное функционирование защитной пружины.

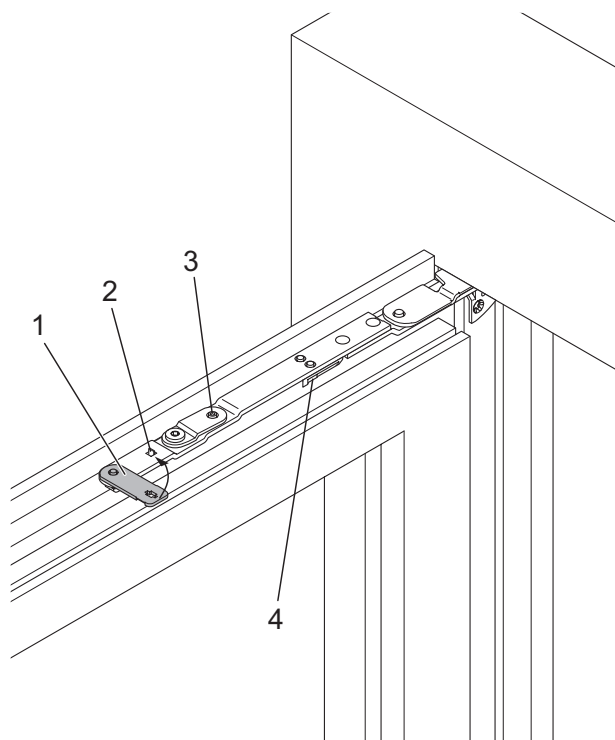

Кронштейн

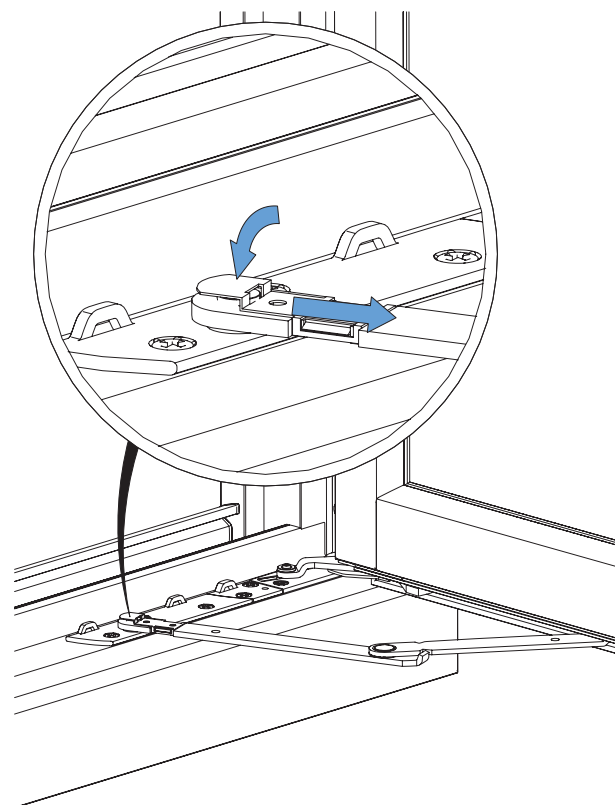

Установка ограничителя поворота

Снятие створки с рамы

Демонтаж ограничителя открывания

Смотрите рисунок: Демонтаж ограничителя открывания

Подготовка:

- Оконную створку открыть на 90°.
- Демонтировать ограничитель открывания.

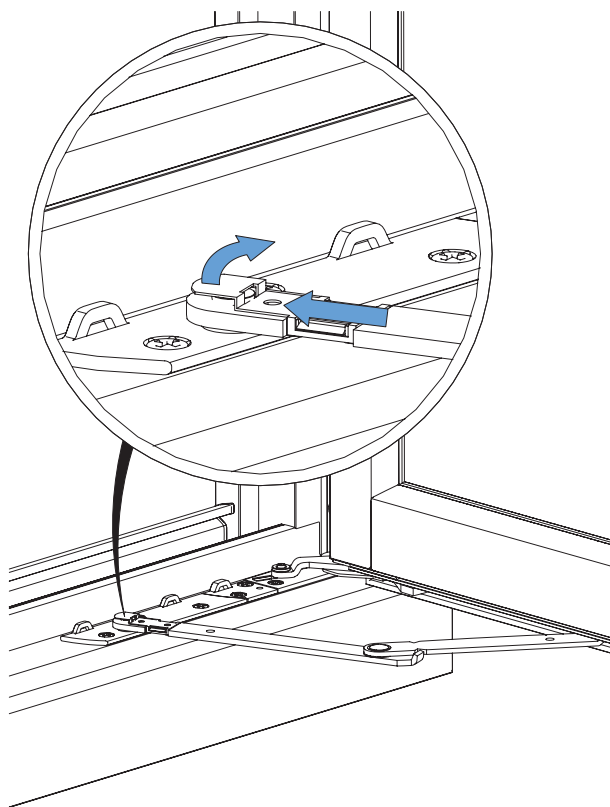

Демонтаж ограничителя поворота

Зафиксировать створку!



Створку открыть на 90° и зафиксировать!

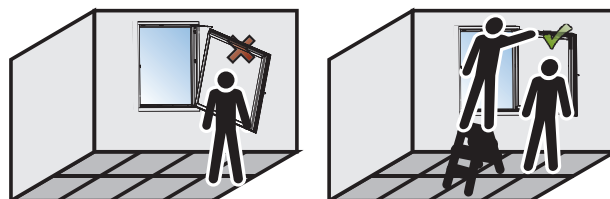

Зафиксировать створку!

Снять блокаду кронштейна

Смотрите рисунок: Снять створку

Снять блокаду (1) кронштейна:

- Блокирующую пружину (2) нажать при помощи отвертки и одновременно повернуть блокаду верхней шины (1) на 90°.



Внимание! Створку следует подстраховать таким образом, чтобы избежать ее выпадения. Учесть большой вес створки! При транспортировке створки должны быть задействованы два человека.

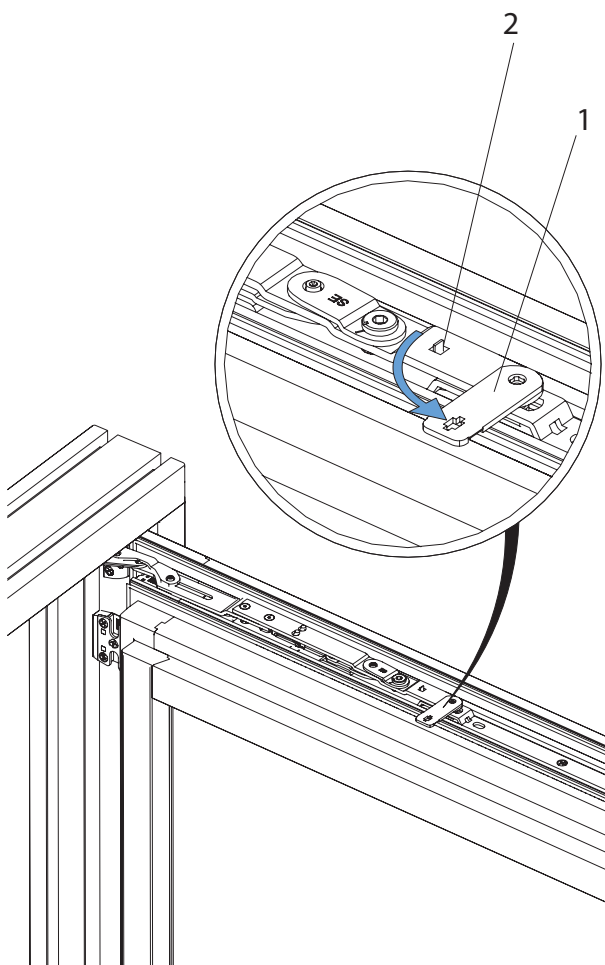

Снятие створки

Снять створку с нижней петли на раму

Смотрите рисунок: Снятие створки

- Отсоединенную часть кронштейна установить на фальц рамы.
- Створку (удерживаемую только нижней петлей на раму) почти закрыть.
- Створку легко наклонить и снять с рамной петли.

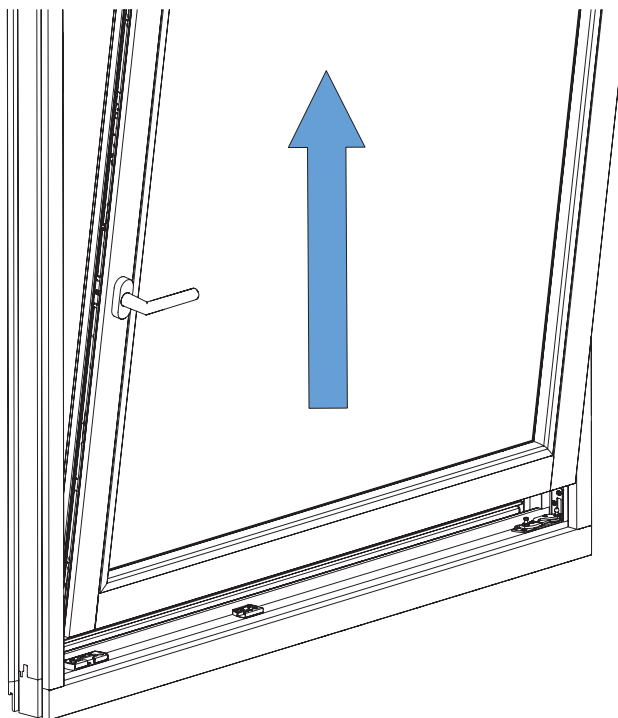

Снятие створки с нижней петли на раму

Тест работы фурнитуры/Обслуживание

Поворотно-откидное окно

Смотрите рисунок: Тест функционирования фурнитуры в поворотно-откидном окне.

- После монтажа фурнитуры на створке установить ручку.
Далее при помощи одного поворота ручки удалить блокировку фурнитуры и перевести ручку в среднее положение.
- Ручка повернута вниз (с). Окно закрыто.
- Ручку перевести в среднее положение (а). Окно открыто.
- Створку закрыть Ручку повернуть вверх. Окно открыто и створку можно откинуть.



Важно: Ход фурнитуры после монтажа створки не будет настолько плавным, как во время дальнейшей эксплуатации. Поворот ручки только при закрытом окне.

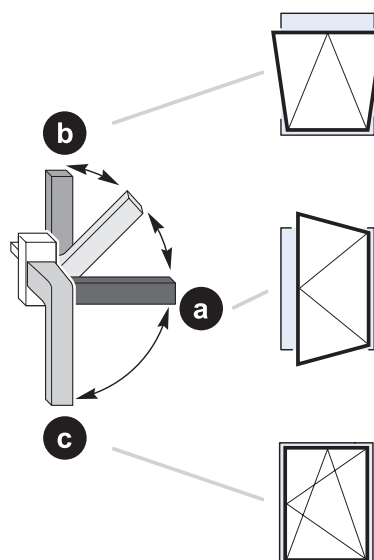

Тест функционирования фурнитуры в поворотно-откидном окне

Поворотное исполнение

Смотрите рисунок: Тест правильного функционирования фурнитуры в штульповом окне.

- Рычаг перевести в позицию, как показано на рисунке, чтобы удалить блокировку из центрального положения.
- Нажать кнопку (1) и опустить рычаг вниз до крайнего нижнего положения.
- Окно открыто; створку можно открыть полностью.



Важно: При первом открывании механизм рычага активируется и встает в рабочее положение. Первый поворот несколько затруднен по сравнению с дальнейшей эксплуатацией. При повороте раздастся щелчок. Первый поворот только при закрытом окне.

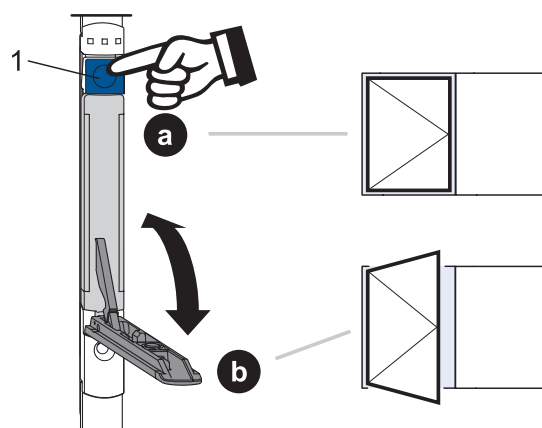

Тест правильного функционирования фурнитуры в штульповом окне

Регулировка фурнитуры

8-гранная грибовидная цапфа

Регулировка прижима створки к раме ($\pm 0,8$ мм) производится вращением восьмигранной цапфы только в открытом положении механизма (в центральном положении) специальным регулировочным ключом (V.SCH.ACP-S).

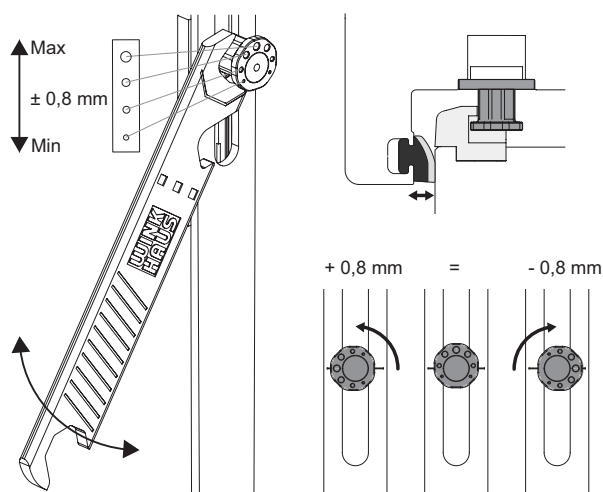

8-гранная грибовидная цапфа

Кронштейн

Регулировка створки по горизонтали, соответствующая направлению (петлевая сторона).

Регулировка створки по горизонтали (2,5 мм - направление к петле, 1,5 мм - направление от петли).

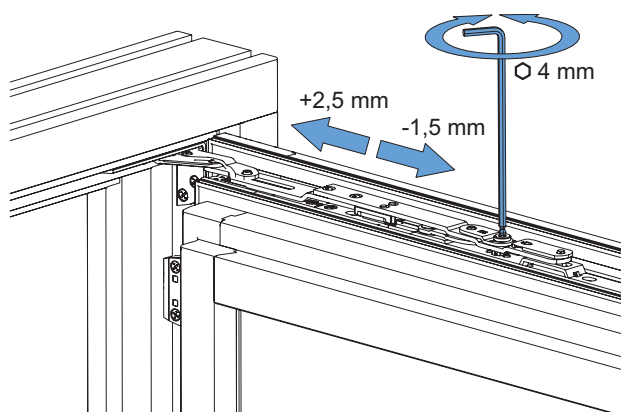

Кронштейн

Блокада поворота ручки FSF

После монтажа концевик пластикового элемента должен указывать направление к раме!

При размерах фальцевого зазора больше или меньше 12 мм подгонку следует произвести путем поворота пластикового элемента вправо или влево.

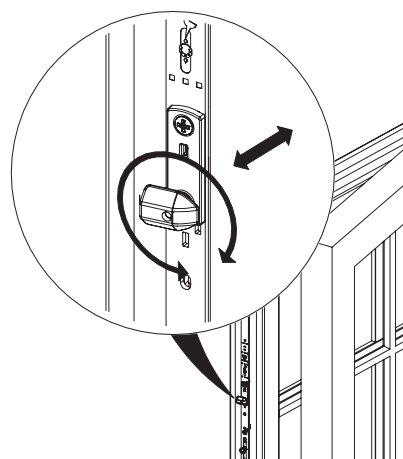

Блокада поворота ручки FSF

Нижняя петля для створок с максимальным весом 100 кг
 Регулировка по высоте (+3 мм / -2 мм) и боковое смещение петли (± 2 мм).
 Регулировка прижима створки к раме $\pm 0,8$ мм.

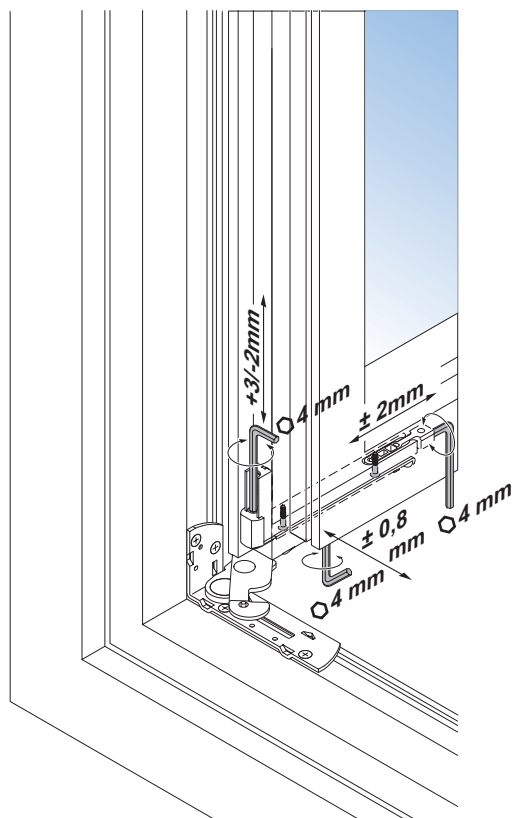

Нижняя петля для створок с максимальным весом 100 кг

Нижняя петля применяется для створки весом от 100 кг
 Регулировка по высоте (+3 мм / -2 мм) и боковое смещение петли (± 2 мм).
 Регулировка прижима створки к раме $\pm 0,8$ мм



Внимание: Регулировочный винт следует удалить из петли створки. Действующая нагрузка переносится на шину створочной петли!

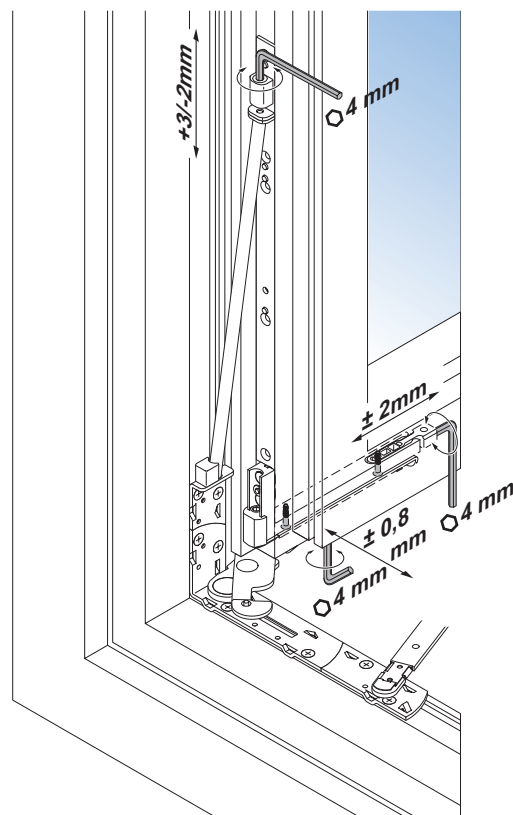

Нижняя петля применяется для створки весом от 100 кг

Уход за фурнитурой

Места смазки

Смотрите рисунок: Наглядная схема мест смазки

Рисунок представляет возможные места смазки (не реже одного раза в год).

Пункты А, С, D = места смазки, важные для правильного функционирования фурнитуры.

Позиция В = пункты смазки важные для правильного функционирования фурнитуры.



Примечание: Данная схема мест смазки может изменяться в зависимости от комплектации фурнитуры. Количество фиксирующих точек зависит от размеров и типа оконной створки.

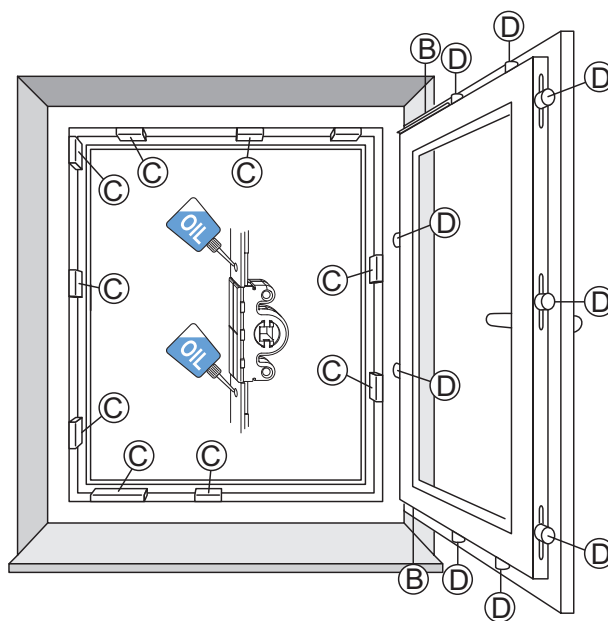

Наглядная схема мест смазки



Внимание! Опасность травмирования. При снятии створки, она может выпасть из оконной рамы и привести к телесным повреждениям. При обслуживании окна необходимо соблюдать соответствующие меры безопасности.

Ответные планки

Смотрите рисунок: Места смазки

Для обеспечения плавного хода фурнитуры ответные планки следует смазывать специальным техническим маслом не реже одного раза в год.

- Ответные планки (С) на рабочих краях смазывать техническим вазелином или смазкой аналогичной консистенции.
- Рабочие плоскости цапф (D) смазывать специальной смазкой, не содержащей смол и перекиси.

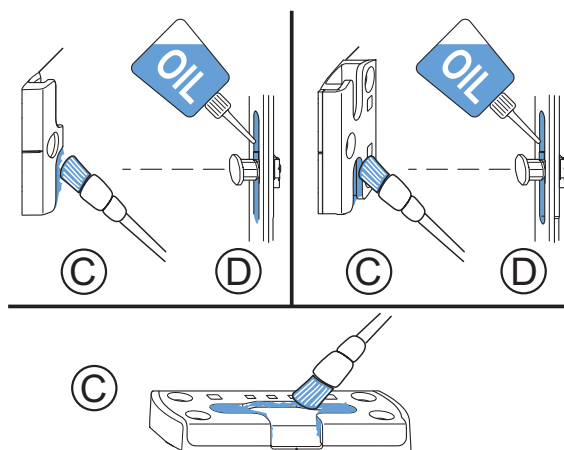

Места смазки

Определение рабочих граней

Смотрите рисунок: Рабочие края ответных планок

- Окно левое; ручка справа.
- Окно правое; ручка слева.

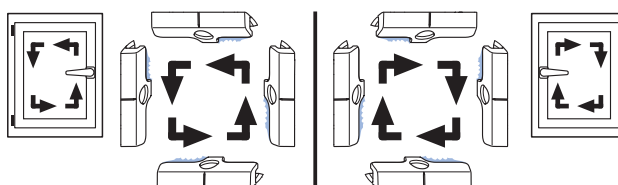

Рабочие края ответных планок

Места смазки

Верхняя и нижняя петли

Смотрите рисунок: Кронштейн (Створка/Рама), Петля на раму, Шина петли створки

Следует систематически (не реже одного раза в год, а в случае школ и гостиниц каждые полгода) проверять, не произошло ли ослабление крепящих шурупов и стабильны ли соединения фурнитурных элементов. В случае необходимости поврежденные элементы следует заменить, а ослабленные шурупы соответственно докрутить.

Кронштейн и нижнюю петлю следует смазывать не реже одного раза в год во всех местах соединения элементов специальной смазкой для фурнитуры.

Места, предназначенные для смазки, смазать несколькими каплями масла, не содержащего смол и перекиси.

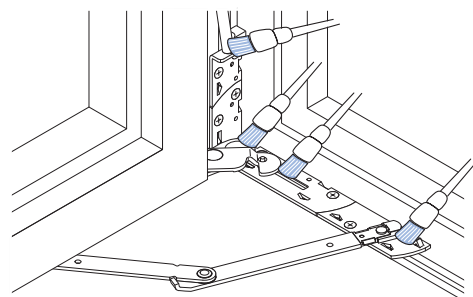
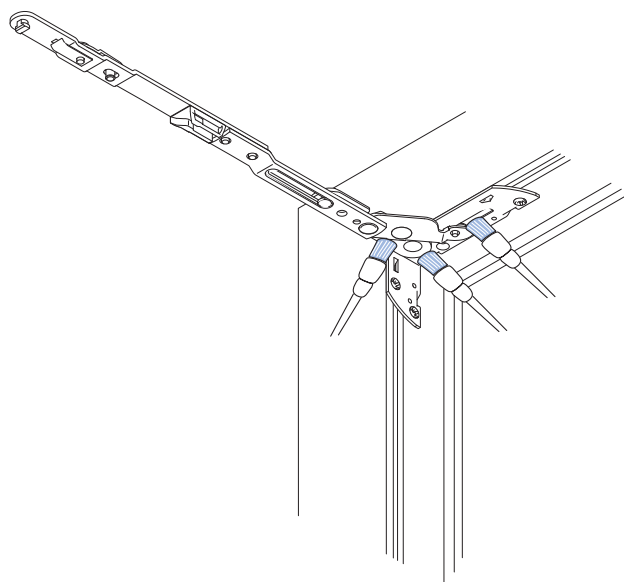
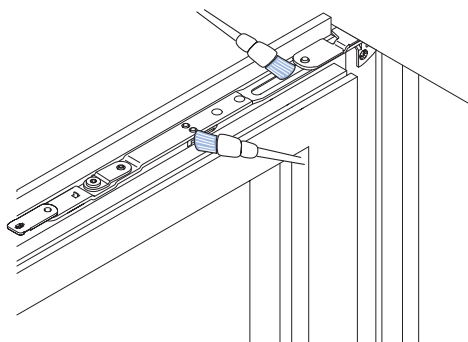

Внимание! Опасность травмирования. При снятии створки, она может выпасть из оконной рамы и привести к телесным повреждениям. При уходе за окном и его обслуживании створки не снимать.



Внимание! Для обеспечения правильной работы и долгого срока службы элементы фурнитуры следует систематически мыть и чистить!



Внимание! Опасность травмирования. При снятии створки, она может выпасть из оконной рамы и привести к телесным повреждениям. При обслуживании окна необходимо соблюдать соответствующие меры безопасности.

Кронштейн (Створка/Рама), Петля на раму, Шина петли створки

Регулировка и уход за фурнитурой

Ответные части на раму DFE-TFE

Активирование DFE/TFE

Элементы DFE/TFE поставляются со средним положением рычага. Следует поступать следующим образом:
 Чтобы установить элементы DFE / TFE на засове, следует закрепить их шурупом, вкручивая штифт до упора (1).
 Универсальный элемент! Наклон рычага определяет его направление (левое или правое).
 Места смазки смазать несколькими каплями масла, не содержащего смол и перекиси.

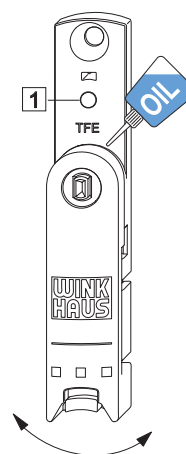

Активирование DFE/TFE

Сила прижима створки методом защелкивания (элемент TFE)

Регулировка усилия открывания с помощью шестигранного ключа SW 4.
 Места смазки смазать несколькими каплями масла, не содержащего смол и перекиси.

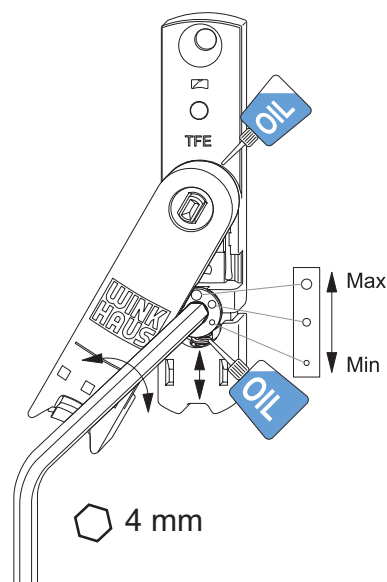

Сила прижима створки методом защелкивания (элемент TFE)

Ответные части на раму DFE/TFE

Регулировка высоты створки (+/- 3 мм) при помощи адаптера DFE/TFE.
 При каждой регулировке фурнитуры следует также проверить правильное положение элементов DFE/TFE.

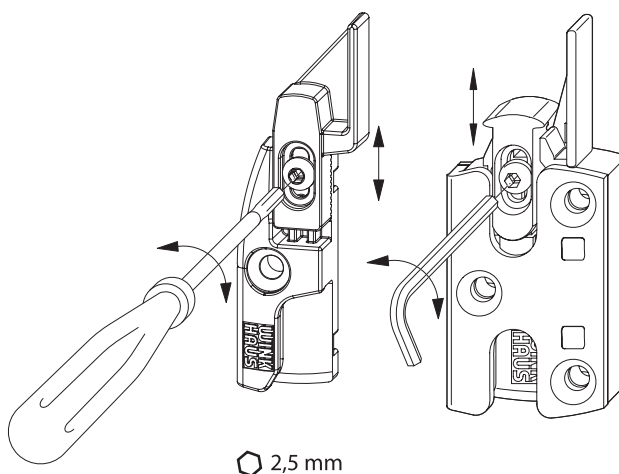

Ответные части на раму DFE/TFE

Чертежи монтажных отверстий

Нижняя петля на раму / Кронштейн

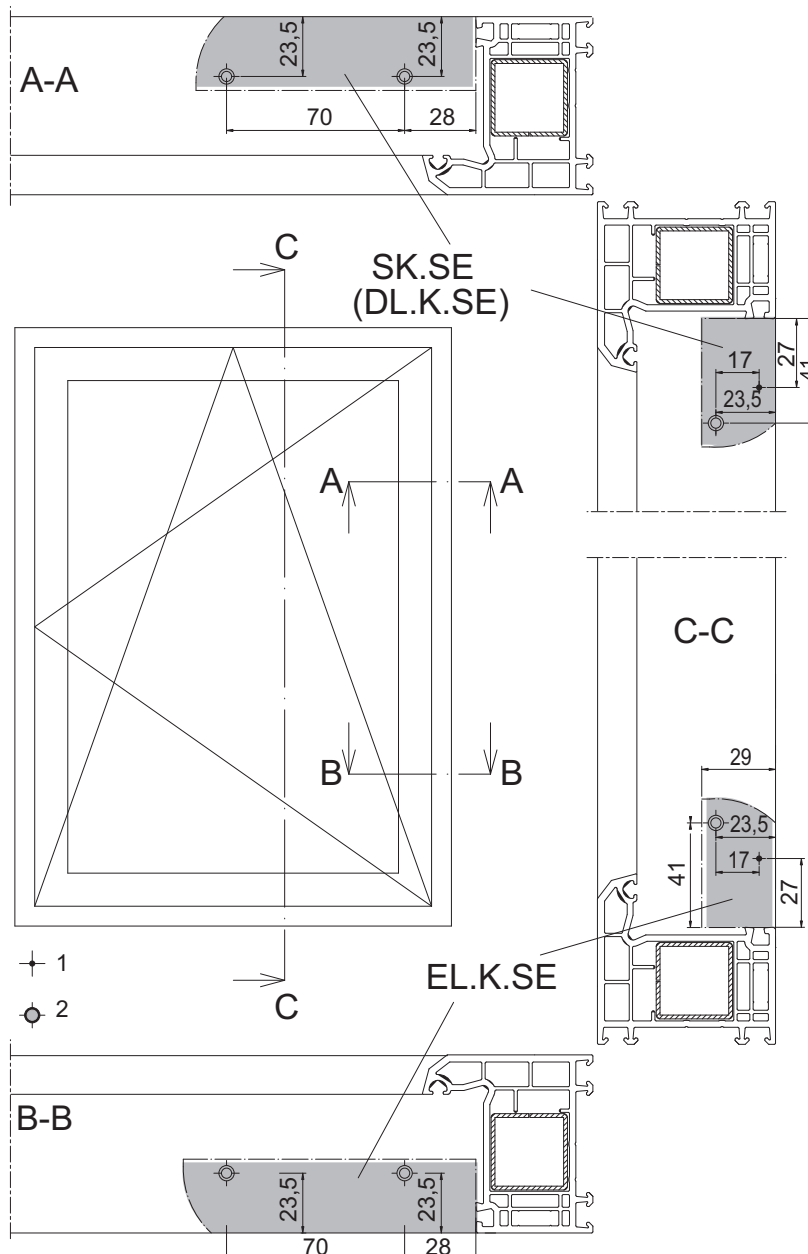

В-6-1:

Схема отверстий для варианта 100 кг.

1 - позиция шурупа без предварительного сверления.

2 - позиции шурупов с предварительным сверлением отверстий.

Указания по прикручиванию - смотрите раздел 1 - Соответствующее и приспособленное к обывающим нагрузкам прикручивание фурнитурных элементов, существенных для безопасного пользования окном.

Нижняя петля на раму / Кронштейн / Пластина адаптера
/ Ответная планка ограничителя

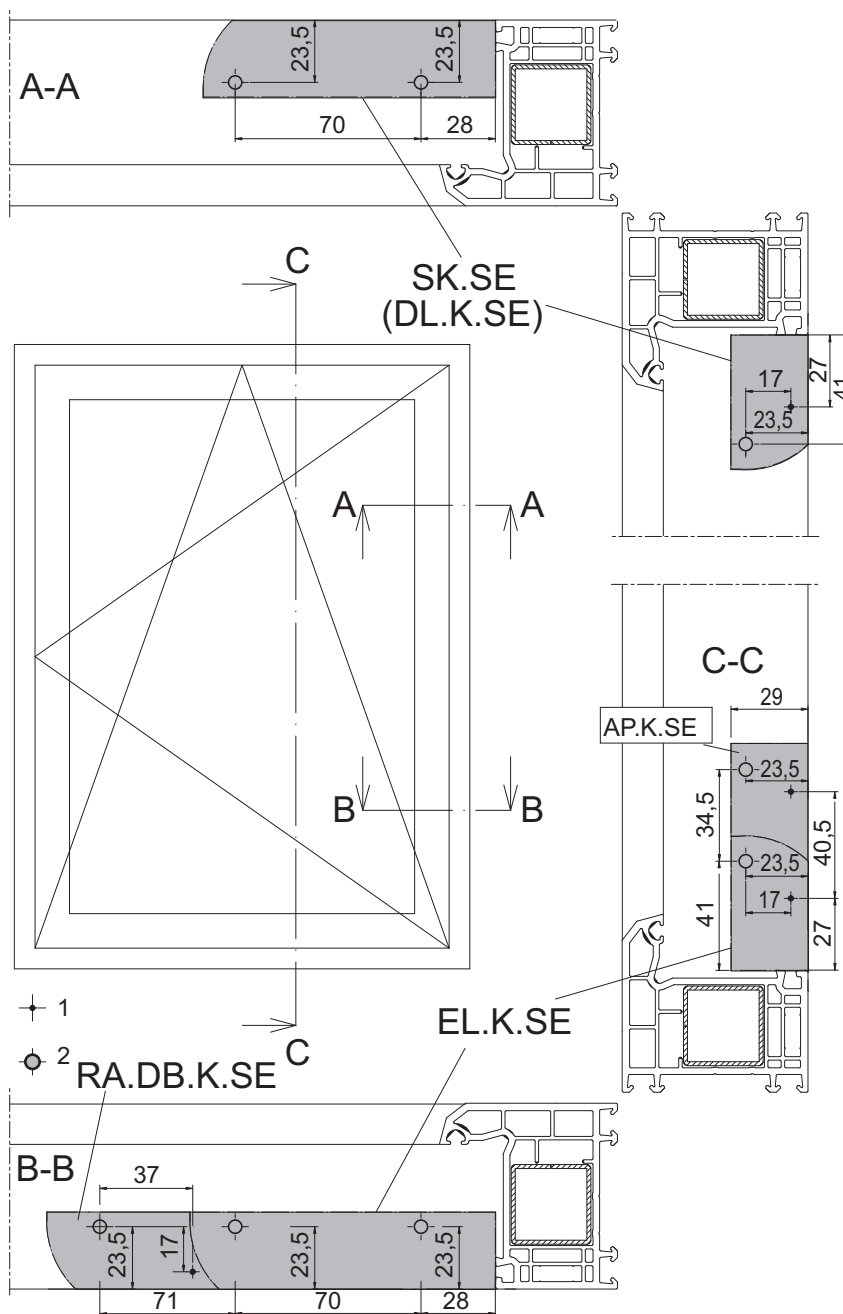

В-6-2:

Схема отверстий - вариант для 150 кг.

1 - позиция шурупа без предварительного сверления.

2 - позиции шурупов с предварительным сверлением отверстий.

Указания по прикручиванию - смотрите раздел 1 - Соответствующее и приспособленное к обязывающим нагрузкам прикручивание фурнитурных элементов, существенных для безопасного пользования окном.

Нижняя петля на раму / Кронштейн / Ответная планка ограничителя
3-створчатое окно

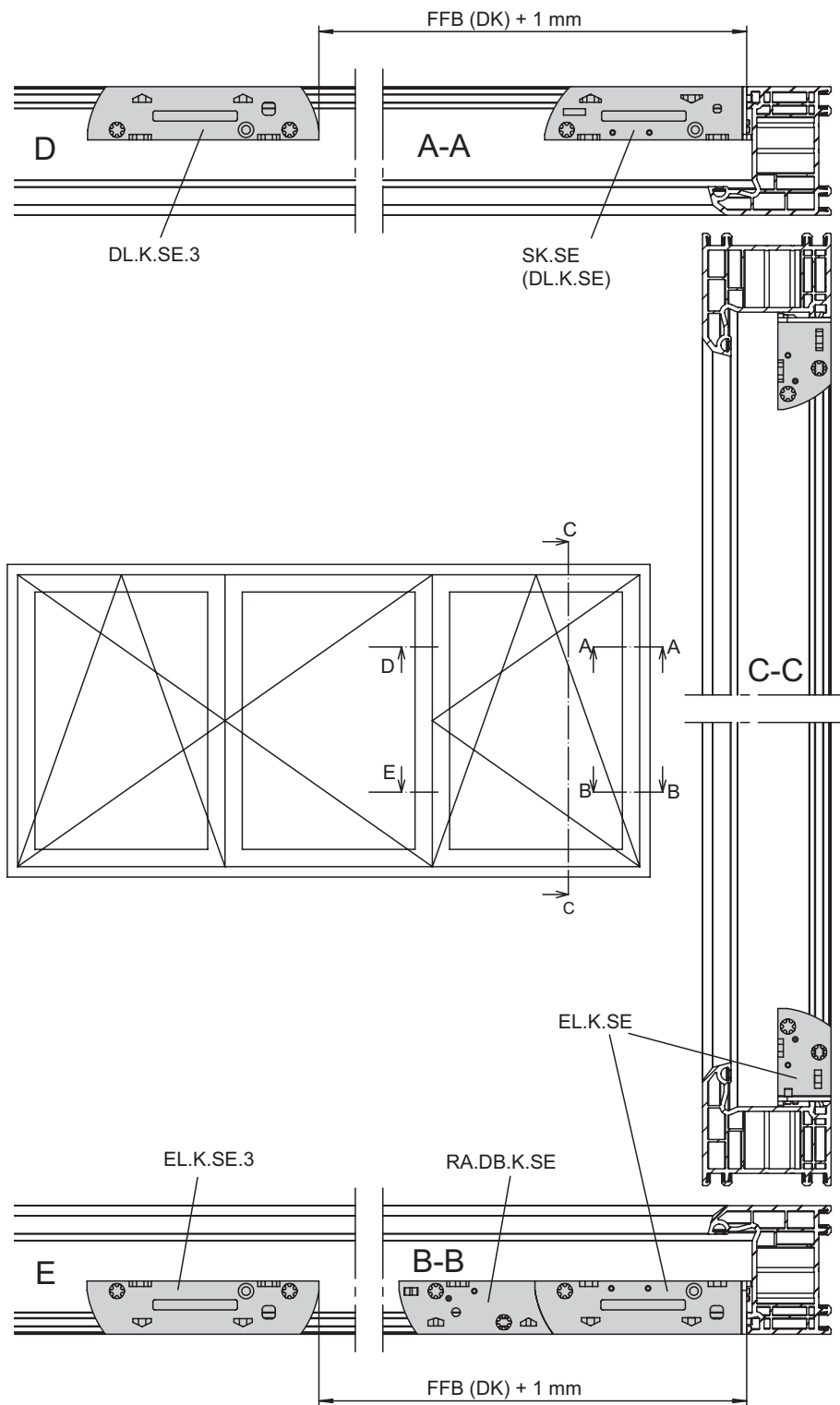

В-6-3: Для окон профильной системы 13 мм - Глубина фальца 29 мм

Дополнительный кронштейн

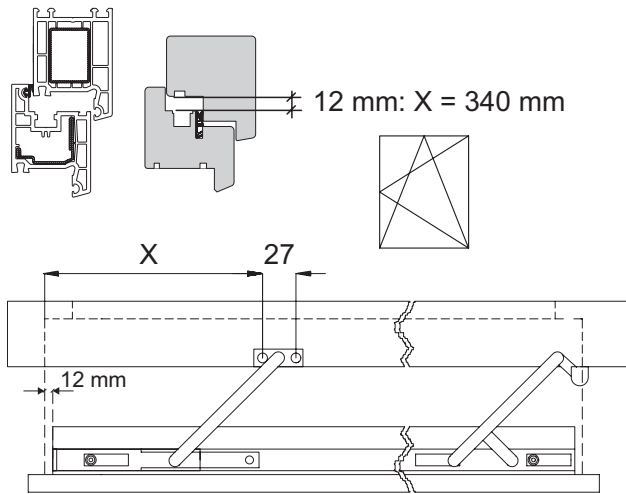

В-7-4: Чертеж монтажа дополнительного кронштейна ZSR
(X касается внутреннего края фальца рамы)

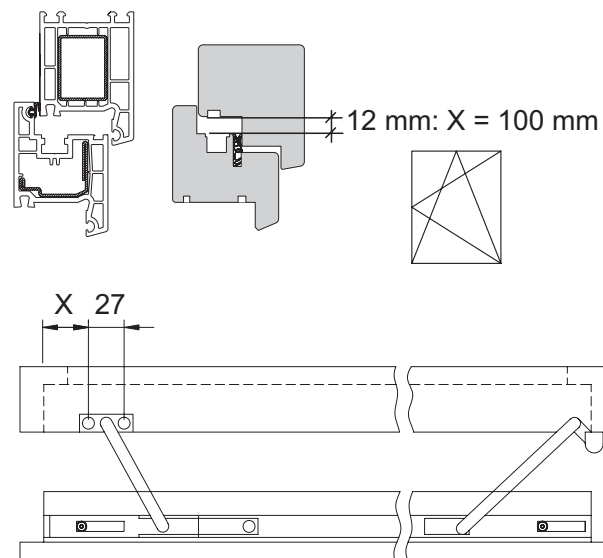

В-7-5: Чертеж монтажа дополнительного кронштейна ZSRE
(для окон с обратной очередностью открывания)

Требуется свободный размер на раме

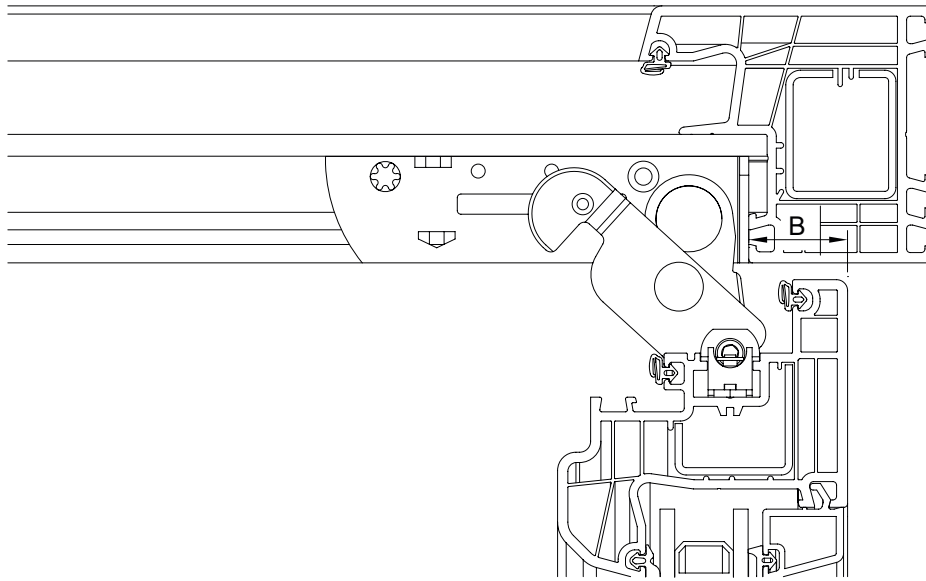

AM [мм]	B [мм]	
	NML9 [мм]	NML13 [мм]
17	21	25
18	22	26
19	23	27
20	24	28
21	25	29
22	26	30
23	27	31
24	28	32
25	29	33

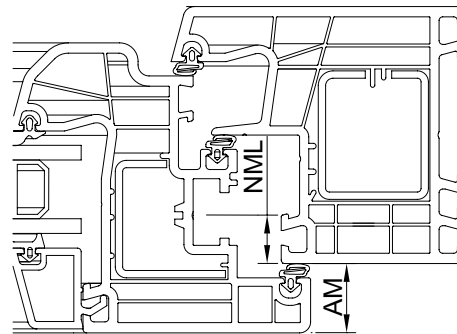

AM = Свободный размер
B = Требуемая ширина
NML = Профильная система



Важно: Общий чертеж, независимо от типа рамы (для алюминиевых окон, деревянных, пластиковых и из стали).

Aug. Winkhaus GmbH & Co. KG

August-Winkhaus-Straße 31
D-48291 Telgte
T +49 2504 921-0
F +49 2504 921-340

winkhaus.de
fenstertechnik@winkhaus.de

Winkhaus Polska Beteiligungs

spółka z ograniczoną odpowiedzialnością sp.k.

ul. Przemysłowa 1
PL 64-130 Rydzyna
T +48 65 52 55 700
F +48 65 52 55 820

winkhaus.pl
winkhaus@winkhaus.pl

Представительство Winkhaus

141707, РФ, Московская область,
г. Долгопрудный,
ул. Проспект Пацаева, д. 7, кор. 1
T +7 (495) 722 04 70

winkhaus.ru
winkhaus@ru.winkhaus.pl